

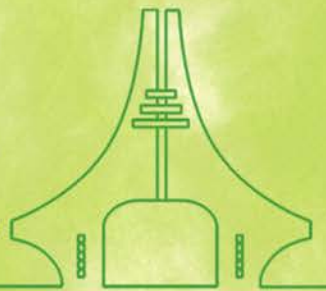

# شکوه شرق ۵۲

خبرنامه الکترونیکی  
ماهنامه خبری روابط عمومی و اطلاع رسانی دانشگاه بیرجند



سال پنجم ♦ شماره پنجاه و دوم ♦ اردیبهشت ماه ۱۴۰۲

دانشگاه بیرجند؛ جامعه محور، مهارت آموز، کارآفرین



همزمان با دهه سرآمدی آموزش و بزرگداشت مقام استاد؛ آیین تجلیل از اساتید سرآمد آموزش دانشگاه بیرجند برگزار شد



تأسیس و آغاز به کار انجمن ایران شناسی شعبه خراسان جنوبی در دانشگاه بیرجند



قرارگیری نام دو پژوهشگر دانشگاه بیرجند در جمع پژوهشگران ایرانی پراستاد علوم انسانی



توسط پژوهشگران دانشگاه بیرجند انجام شد؛ اختراع میز آموزشی جامع درایوهای الکتریکی



مراسم تکریم و تجلیل بازنشستگان دانشگاه بیرجند "تکریم دانایی" برگزار شد



پیام تبریک رئیس دانشگاه بیرجند به مناسبت عید سعید فطر



افتتاحیه اولین همایش ملی تحولات و ادوار تاریخ ترجمه در ایران و جهان اسلام

# بِسْمِ اللّٰهِ الرَّحْمٰنِ الرَّحِیْمِ

## فهرست

۳	دست آورد های علمی، پژوهشی و شرکت های دانش بنیان
۱۱	اخبار حوزه ریاست
۴۰	اخبار حوزه معاونت پژوهش و فناوری
۴۱	اخبار حوزه معاونت آموزشی و تحصیلات تکمیلی
۴۷	اخبار حوزه معاونت دانشجویی
۴۹	اخبار حوزه معاونت فرهنگی و اجتماعی
۵۷	اخبار دانشکده ها
۵۷	دانشکده ادبیات و علوم انسانی
۵۹	پردیس علوم رفتاری
۶۰	انتصاب و ابقاء
۶۱	انعکاس اخبار دانشگاه در خبرگزاری ها

ما را در شبکه های اجتماعی دنبال کنید:

-  [t.me/universityof\\_birjand](https://t.me/universityof_birjand)
-  [sapp.ir/universityof\\_birjand](https://sapp.ir/universityof_birjand)
-  [instagram.com/universityofbirjand](https://instagram.com/universityofbirjand)
-  [aparat.com/universityofbirjand](https://aparat.com/universityofbirjand)
-  [eitaa.com/universityof\\_birjand](https://eitaa.com/universityof_birjand)
-  <http://www.birjand.ac.ir/>

نشانی: خراسان جنوبی، بیرجند، انتهای بلوار دانشگاه،

پردیس دانشگاه بیرجند، سازمان مرکزی،

مدیریت روابط عمومی و اطلاع رسانی دانشگاه بیرجند

تلفن: ۰۵۶ ۳۱۰۲۱۰۱۱ | دورنگار: ۰۵۶ ۳۲۲۰۲۲۴۵

پست الکترونیکی: [ravabet@birjand.ac.ir](mailto:ravabet@birjand.ac.ir)

کد پستی: ۹۷۱۷۴۳۴۷۶۵



دانشگاه بیرجند

خبرنامه الکترونیک ۵۲

[www.birjand.ac.ir](http://www.birjand.ac.ir)

# شکوه شرق

ماهنامه خبری

روابط عمومی و اطلاع رسانی

دانشگاه بیرجند - سال پنجم

شماره پنجاه و دوم | اردیبهشت ماه ۱۴۰۲

صاحب امتیاز: روابط عمومی

و اطلاع رسانی دانشگاه بیرجند

مدیر مسئول: دکتر سید محمد رضا خلیل نژاد

سر دبیر: محمد حسن رفیعی زاده

هیأت تحریریه: محمد حسن رفیعی زاده

احسان باقریان و حسین سبزه بان

عکس: احسان باقریان

حسین سبزه بان



## دستاوردهای علمی، پژوهشی و شرکتهای دانش بنیان

توسط پژوهشگران دانشگاه بیرجند صورت گرفت؛

### ثبت اختراع توپولوژی نوع H6 بهینه شده با کلمپ شبه دیودی دوطرفه برای کاربرد در اینورتر فتولتائیک تک فاز بدون ترانسفورماتور

متصل به شبکه، اینورترهای تک فاز بدون ترانسفورماتور به دلیل بازدهی بالا و هزینه‌ی پایین نسبت به هم‌نوع دارای ترانسفورماتور محبوب شدند. چالش اصلی اینورترهای بدون ترانسفورماتور، جریان ناشی زمین می‌باشد که مطابق با استانداردها باید محدود گردد.

برای حل این چالش و به منظور کاهش این جریان، پتنت‌های مختلفی ارائه و پژوهش‌های گسترده‌ای انجام شده است و تجاری شده‌اند. هر یک از این طرح‌ها مزایا و معایبی دارند. در این اختراع به عنوان مثال چالش مدار اینورتر HERIC را برطرف می‌سازد و ضمن داشتن بازدهی بالا، از منظر رفتار مد تفاضلی و ولتاژ خروجی اینورتر نیز بهبود یافته است. اینورتر پیشنهادی موسوم به "OHERIC-QDC" الزام مبادله‌ی توان راکتیو را نیز برآورده می‌سازد.

اختراع توپولوژی نوع H6 بهینه شده با کلمپ شبه دیودی دوطرفه برای کاربرد در اینورتر فتولتائیک تک فاز بدون ترانسفورماتور توسط محمد فراهانی و دکتر محمدعلی شمسی‌نژاد با شماره اختراع ۱۰۸۹۷۰ در سازمان ثبت اسناد کشور ثبت شد.

به گزارش روابط عمومی و اطلاع رسانی دانشگاه بیرجند، اختراع توپولوژی نوع H6 بهینه شده با کلمپ شبه دیودی دوطرفه برای کاربرد در اینورتر فتولتائیک تک فاز بدون ترانسفورماتور توسط مهندس محمد فراهانی دانشجوی دکتری رشته مهندسی برق دانشگاه بیرجند و دکتر محمدعلی شمسی‌نژاد عضو هیأت علمی گروه آموزشی برق طراحی و ساخته شده است.

زمینه فنی این اختراع مربوط به برق خورشیدی و حوزه تخصصی آن الکترونیک قدرت است.

همزمان با رشد سریع سیستم‌های فتولتائیک تک فاز

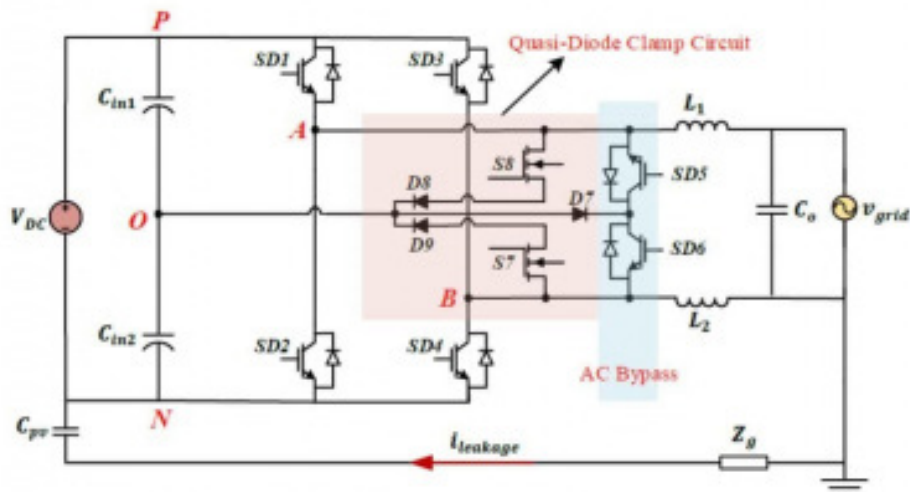



## قرارگیری نام دو پژوهشگر دانشگاه تبریز در جمع پژوهشگران ایرانی پر استناد علوم انسانی

متنوع می‌شود انجام می‌پذیرد.

پژوهشگران در هر حوزه بر حسب تعداد استنادهایی که دریافت کرده‌اند، مرتب‌سازی و سپس پژوهشگران پر استناد بر اساس حدود آستانه استنادی (Threshold) به عنوان نخبگان علمی گستره علوم انسانی و اجتماعی و هنر در نظر گرفته می‌شوند. معیار انتخاب پژوهشگران در این فهرست، تعداد استنادهای صورت گرفته به تولیدات علمی آنهاست.

براین اساس تعداد ۳۳۳ نفر پژوهشگر برتر در گستره علوم انسانی و اجتماعی و هنر توسط مؤسسه استنادی و پایش علم و فناوری جهان اسلام (ISC) شناسایی و در ۱۶ حوزه موضوعی علوم انسانی و اجتماعی و هنر دسته‌بندی شده‌اند.

روابط عمومی و اطلاع‌رسانی دانشگاه تبریز، کسب این موفقیت ارزشمند را به این پژوهشگران و خانواده بزرگ دانشگاه تبریز تبریک عرض می‌نماید.



براساس اعلام مؤسسه استنادی و پایش علم و فناوری جهان اسلام (ISC) نام ۲ پژوهشگر دانشگاه تبریز، دکتر احمد خامسان، عضو هیأت علمی گروه روانشناسی و محمد اصغر امیری فارغ التحصیل مقطع کارشناسی ارشد رشته روانشناسی در جمع ۳۳۳ پژوهشگر ایرانی پر استناد قرار گرفت.

به گزارش روابط عمومی و اطلاع‌رسانی دانشگاه تبریز، براساس اعلام مؤسسه استنادی و پایش علم و فناوری جهان اسلام (ISC)، از دانشگاه تبریز دکتر احمد خامسان، عضو هیأت علمی گروه روانشناسی و محمد اصغر امیری فارغ التحصیل مقطع کارشناسی ارشد رشته روانشناسی دانشگاه تبریز به عنوان پژوهشگران پر استناد معرفی شدند.

مؤسسه استنادی و پایش علم و فناوری جهان اسلام (ISC)، به طور سالانه با اتکاء به منابع اطلاعاتی و پایگاه‌های داده خود اقدام به شناسایی پژوهشگران پر استناد علوم انسانی، علوم اجتماعی و هنر می‌کند که در این گزارش، پژوهشگران پر استناد در بازه زمانی ۱۰ ساله (۱۳۹۹-۱۳۹۰) معرفی شده‌اند.

رئیس مؤسسه ISC افزود: این تحلیل با شناسایی فهرستی از پر استنادترین نویسندگان در هر حوزه با استفاده از روش‌های نرم افزاری آغاز می‌شود. در مرحله بعد، ابهام زدایی و یکدست‌سازی این فهرست که منجر به شناسایی افراد متعدد با نام یکسان یا افراد یکسان با نام‌های



توسط پژوهشگران دانشگاه بیرجند انجام شد؛

## اختراع میز آموزشی جامع درایوهای الکتریکی

بیرجند طراحی و ثبت اختراع شد. استفاده از درایوهای الکتریکی که نوعاً تحت عنوان «اینورترهای صنعتی» نیز شناخته می‌شوند، در سال‌های اخیر به دلیل برطرف نمودن چالش‌هایی از قبیل بهره‌وری انرژی و کنترل پذیری سیستم، افزایش چشم‌گیری یافته است. از این‌رو، آموزش دانشجویان، دانش‌پذیران و فن‌ورزان برای استفاده‌ی صحیح و بهینه از قابلیت‌های این تجهیزات مورد توجه گرفته است و ضرورت به کارگیری میز آموزشی جامع، یکپارچه و ایمن را برجسته می‌سازد. متأسفانه، در آموزش‌های کنونی، میز کار مناسبی برای درایو تهیه نشده و نوعاً ترمینال‌های درایو، بدون لحاظ نمودن الزامات ایمنی و آموزشی، در اختیار دانش‌پذیر قرار می‌گیرد. با ساخت و ثبت اختراع این میز آموزشی پیشرفته مشکلات این بخش برطرف خواهد شد.

میز آموزشی پیشرفته‌ی درایوهای الکتریکی با قابلیت پیاده‌سازی تکنیک‌های راهبر و آنالیز سنکرون سازی موتورهای الکتریکی، توسط دکتر محمدعلی شمسی‌نژاد، عضو هیأت علمی گروه آموزشی برق و مهندس محمد فراهانی دانشجوی دکتری رشته مهندسی برق دانشگاه بیرجند طراحی و پس از ساخت با شماره اختراع ۱۰۹۰۹۴ در تاریخ ۲۹ فروردین ۱۴۰۲ توسط سازمان ثبت اسناد کشور ثبت اختراع شد.

به گزارش روابط عمومی و اطلاع‌رسانی دانشگاه بیرجند، میز آموزشی پیشرفته‌ی درایوهای الکتریکی به منظور آموزش اتوماسیون صنعتی و پیاده‌سازی تکنیک‌های راهبر و آنالیز سنکرون سازی موتورهای الکتریکی توسط پژوهشگران دانشگاه بیرجند دکتر محمدعلی شمسی‌نژاد، عضو هیأت علمی گروه آموزشی برق و مهندس محمد فراهانی دانشجوی دکتری رشته مهندسی برق دانشگاه

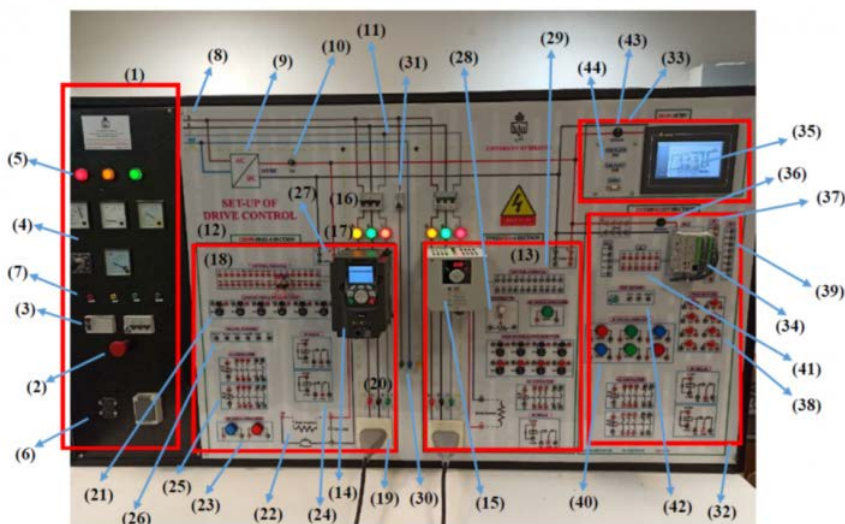



## تفاهم‌نامه همکاری بین اداره کل استاندارد خراسان جنوبی و دانشگاه بیرجند منعقد شد

همچنین در این جلسه مقرر شد دفتر استانداردسازی در دانشگاه بیرجند تأسیس شود.

ایجاد دفاتر استانداردسازی در کنار دفاتر ارتباط با صنعت در دانشگاه‌ها به منظور استفاده از زنجیره صنعت و دانشگاه و استاندارد جهت هماهنگ نمودن خواسته‌های ایشان در تدوین استانداردهای ملی و بین‌المللی از اهداف تأسیس دفاتر استانداردسازی است.

همچنین ارتقاء سطح آگاهی دستگاه‌ها نسبت به استاندارد و ارکان استانداردسازی نوین، جهت دهی به پایان‌نامه‌های دانشجویی در مقطع دکتری و کارشناسی ارشد در راستای بهبود استانداردسازی ملی، تعامل مؤثر بین سازمان ملی استاندارد ایران و دستگاه‌ها برای مشارکت مؤثر در تدوین استانداردهای ملی، ترویج و آموزش استانداردسازی، افزایش آگاهی در زمینه مشارکت در تدوین استانداردهای بین‌المللی و ارتقاء دانش و فناوری با دسترسی آسان به دانش و تجربه بین‌المللی از دیگر اهداف تأسیس دفاتر استانداردسازی است.

از وظایف دفتر استانداردسازی می‌توان به تهیه استانداردها برای صرفه‌جویی اقتصادی، کاهش زمان طراحی فرآیند، بهبود کارایی و خدمات و ایجاد ارتباط با گروه‌های کاری متفاوت در سازمان به منظور ارتقاء و بهبود ارتباطات، ترویج به‌کارگیری استاندارد در سازمان با ارائه گزارش به مدیریت در بازه هزینه‌های عملیات، صرفه‌جویی اقتصادی، سهم‌گیری تمامی کارکنان در فعالیت استاندارد و نظارت بر اجرای استاندارد اشاره کرد.

تفاهم‌نامه همکاری بین اداره کل استاندارد خراسان جنوبی و دانشگاه بیرجند با هدف توسعه همکاری‌های علمی و پژوهشی و فراهم نمودن زمینه‌های تبادل اطلاعات و گسترش همکاری‌های آموزشی، فی‌مابین دکتر احمد لامعی‌گیو، رئیس دانشگاه بیرجند و دکتر مهدی دستورانی، سرپرست اداره کل استاندارد خراسان جنوبی منعقد شد. به گزارش روابط عمومی و اطلاع‌رسانی دانشگاه بیرجند، جلسه مبادله تفاهم‌نامه همکاری بین دانشگاه بیرجند و اداره کل استاندارد خراسان جنوبی با حضور دکتر احمد لامعی‌گیو، رئیس دانشگاه بیرجند، دکتر مهدی دستورانی، سرپرست اداره کل استاندارد خراسان جنوبی و معاونین این اداره کل و معاون پژوهش، فناوری و نوآوری دانشگاه برگزار شد.

بهره‌گیری از ظرفیت‌های طرفین برای ارتقاء سطح همکاری‌های علمی، پژوهشی و آموزشی در زمینه‌های استفاده از توان فنی علمی و آزمایشگاهی، همکاری در تدوین استانداردهای ملی و بین‌المللی و انجام تحقیقات و پژوهش‌های کاربردی، برگزاری سمینارها، همایش‌ها و کارگاه‌ها، همکاری در استقرار دبیرخانه کمیته‌های فنی متناظر IEC, Codex, ISO در استان، همکاری در ترویج فرهنگ استاندارد و ایجاد دفتر ارتباط استاندارد و دانشگاه بخشی از موضوعات و زمینه‌های همکاری این تفاهم‌نامه است.

زمان تفاهم‌نامه به مدت دو سال است و در صورت توافق طرفین مدت زمان اجرای آن قابل تمدید خواهد بود.





## تأسیس و آغاز به کار انجمن ایران‌شناسی شعبه خراسان جنوبی در دانشگاه بیرجند



ایران‌شناسی، دکتر علی اکبر سام‌خانیانی به عنوان مدیر کارگروه زبان و ادبیات فارسی، دکتر احمد لامعی‌گیو، مدیر کارگروه فرهنگ پژوهی اسلامی، دکتر محمد امین ناصح، مدیر کارگروه گویش‌شناسی، دکتر حامد نوروزی، مدیر کارگروه زبان‌شناسی ادبی و تاریخی، دکتر علی زارعی، مدیر کارگروه باستان‌شناسی هنر، دکتر مجتبی خلیفه، مدیر کارگروه تاریخ، دکتر مفید شاطری، مدیر کارگروه جغرافیای تاریخی، دکتر احمد بخشی، مدیر کارگروه دیپلماسی فرهنگی و دکتر حسن امامی به عنوان مدیر کارگروه زبان‌های باستانی انجمن ایران‌شناسی شاخه خراسان جنوبی در سال ۱۴۰۲ معرفی شدند.

مسئول شعبه انجمن ایران‌شناسی در خراسان جنوبی، بیان داشت: انجمن ایران‌شناسی در سال ۱۳۲۴ به عنوان یکی از قدیمی‌ترین انجمن‌های علمی کشور تأسیس شده است. انجمن ایران‌شناسی از انجمن‌های مورد تأیید وزارت علوم، تحقیقات و فناوری می‌باشد که شعبه اصلی آن در دانشگاه تهران مستقر است.

به گزارش روابط عمومی و اطلاع‌رسانی دانشگاه بیرجند، هیأت مدیره انجمن ایران‌شناسی با تشکیل شعبه ایران‌شناسی در دانشگاه بیرجند موافقت کرد.

پس از موافقت هیأت مدیره انجمن ایران‌شناسی با تأسیس انجمن ایران‌شناسی شعبه خراسان جنوبی، مدیران ۹ کارگروه انجمن توسط دکتر محمود جعفری دهقی، رییس انجمن علمی ایران‌شناسی منصوب شدند. دکتر علی اکبر سام‌خانیانی، عضو هیأت علمی گروه آموزشی ادبیات فارسی با اعلام این خبر گفت: انجمن ایران‌شناسی شعبه خراسان جنوبی با ۹ کارگروه در حوزه‌های ادبیات فارسی، فرهنگ پژوهی اسلامی، گویش‌شناسی، زبان‌شناسی ادبی و تاریخی، باستان‌شناسی هنر، تاریخ، جغرافیای تاریخی، دیپلماسی فرهنگی و زبان‌های باستانی در دانشگاه بیرجند آغاز به کار کرد. براساس احکام صادره از سوی رییس انجمن علمی

به نام خداوند جان و خرد

شماره ۲۰۴، مورخ ۱۴۰۲/۰۴



انجمن ایران‌شناسی ایران - شماره ثبت ۵۸

جناب آقای دکتر احمد لامعی  
عضو محترم هیأت علمی دانشگاه بیرجند

با اهداء سلام و احترام،

مطابق به صورتجلسه مورخ ۲۵ آبان ۱۴۰۱ هیأت مدیره انجمن ایران‌شناسی مبنی بر موافقت با تشکیل شعبه ایران‌شناسی و نیز پیشنهاد مورخ ۲۹ فروردین ۱۴۰۲ آقای دکتر علی اکبر سام‌خانیانی، و با توجه به تعاریف و تلاش جنابعالی در رشته ادبیات عرب، باینوسیله با مدیریت جنابعالی در کارگروه فرهنگ پژوهی اسلامی، انجمن ایران‌شناسی شاخه خراسان جنوبی در سال ۱۴۰۲ موافقت می‌گردد.  
امید است با همکاری دیگر استادان ایران‌شناسی و تلاش‌های ارزشمند جنابعالی نسبت به تعالی میراث فرهنگی خراسان عزیز و معرفی آن به جوانان این مرز و بوم موفق باشید.

دکتر محمود جعفری دهقی  
رییس انجمن علمی ایران‌شناسی



مهر و امضاء



## افتتاحیه اولین همایش ملی تحولات و ادوار تاریخ ترجمه در ایران و جهان اسلام



اسلام شکل گرفته و به دوره امویان که می‌رسیم برخی از پژوهندگان معتقدند که در این دوره یا پایان آن ترجمه شکل گرفته است و آنچه در منابع ذکر شده است اینکه ترجمه به عنوان یک فن، سبک یا علم مستقل نبوده بلکه ذائقه افراد بوده است.

وی گفت: دوره عباسی عصر تکامل علوم و عصر تلاقی است که ترجمه جایگاه خاص خودش را دارد و بدون شک ترجمه آثار ایرانی، یونانی، هندی و مصری باعث شکل‌گیری تمدن اسلامی در دوره عباسی شده که وجود مدارس و مکاتب مختلف در این دوره گویای این مطلب است.

رئیس دانشگاه بیرجند افزود: در سال ۱۴۱ پیش از میلاد در نتیجه جنگی که بین یونان و رومی‌ها شکل می‌گیرد با قدرتی که رومی‌ها داشتند یونانی‌ها شکست می‌خورند اما در سایه فرهنگ قوی‌شان و از جمله ترجمه، مدتی نمی‌گذرد که فرهنگ رومی‌ها مغلوب فرهنگ یونانی‌ها می‌شود و رومیان نیز به سمت علم و دانش و تکاپوی فرهنگ حرکت می‌کنند که یکی از راه‌های آن ترجمه آثار یونانی است.

وی گفت: تمدن غربی و اروپا از قرن دوازدهم آغاز شد و اروپایی‌ها با استفاده از ترجمه آثار مسلمانان توانستند به تدریج پایه تمدن خود را از قرن چهاردهم تشکیل دهند لذا امروز غربی‌ها با استفاده از علم و اندیشه دیگر ملت‌ها در صحنه بین‌الملل جایگاه خود را پیدا کنند.

آیین افتتاحیه همایش ملی تحولات و ادوار تاریخ ترجمه در ایران و جهان اسلام ۱۲ اردیبهشت ۱۴۰۲ در دانشگاه بیرجند برگزار شد.

به گزارش روابط عمومی و اطلاع‌رسانی دانشگاه بیرجند، آیین افتتاحیه اولین همایش ملی تحولات و ادوار تاریخ ترجمه در ایران و جهان اسلام با حضور جمعی از اساتید، پژوهشگران و دانشجویان در دانشگاه بیرجند برگزار شد. در ابتدای این مراسم، دکتر لامعی‌گیو، رئیس دانشگاه بیرجند، ۱۲ اردیبهشت سالروز پاسداشت مقام علم، دانایی، خردورزی را محضر اساتید فرهیخته و اندیشمند تبریک گفت و یاد و خاطر فیلسوف گرانقدر استاد شهید مطهری را گرامی داشت و از برگزار کنندگان این همایش فاخر قدردانی کرد.

رئیس دانشگاه بیرجند با ابراز خرسندی از اینکه در این همایش موفق به ارائه دو مقاله شده است، افزود: حوزه ترجمه و تاریخ ترجمه از اهمیت بسزایی برخوردار است، وقتی تاریخ ترجمه را حداقل در جهان عرب می‌نگریم یکی از جاهایی که باعث شکل‌گیری و فروزندی تمدن در دوره‌های مختلف شده و آنچه از میان تاریخ بر می‌آید علیرغم اینکه بین نویسندگان و پژوهشگران تفاوت آرا وجود دارد، تاریخ ترجمه یا ترجمه‌های اولیه همزمان با ظهور اسلام حتی در محضر پیامبر اسلام (ص) بوده است. دکتر لامعی‌گیو افزود: بارقه‌های اولیه ترجمه در صدر







سخنران ویژه این مراسم، گفت: امروز رشته مترجمی محدود به ترجمه از یک زبان به زبان دیگر نیست بلکه «مطالعات ترجمه» رشته یا میان رشته‌ای نوپاست که با رشته‌های زیادی در هم آمیخته شده است.

وی افزود: مطالعات ترجمه از سایر رشته‌ها مانند زبان‌شناسی (برای تحلیل متن)، فلسفه، جامعه‌شناسی، روان‌شناسی، مطالعات ادبی، تاریخ، علوم اجتماعی، مردم‌شناسی و مطالعات رسانه‌ای بهره می‌گیرد یا به آنها کمک می‌رساند.

وی گفت: بسیاری از ما معتقدیم که شاخه‌های علوم انسانی میان رشته‌ای شده است اما ابزار میان رشته‌ای شدن را هنوز نمی‌شناسیم یا کم استفاده می‌کنیم.

دکترای آموزش زبان انگلیسی اضافه کرد: در حوزه تاریخ و ترجمه چهار موضوع شامل ترجمه تاریخ، ترجمه و تاریخ‌نگاری، تاریخ ترجمه و مترجم‌پژوهی مطرح است که ترجمه متون تاریخ، حافظه تاریخی می‌سازد.

وی گفت: در حوزه تاریخ و ترجمه به طور مثال از یافته‌های زبان‌شناسی استفاده‌های فراوانی در مطالعات ترجمه انجام شده که یکی از موارد آن تحلیل متن است. اولین همایش ملی تحولات و ادوار تاریخ ترجمه در ایران و جهان اسلام در دانشگاه بیرجند به مدت یک روز در دو نوبت صبح و بعدازظهر در دانشگاه بیرجند برگزار شد.

دکتر لامعی گیو اظهار داشت: وقتی تاریخ تحولات ادبیات را در دوره معاصر نگاه می‌کنیم ترجمه جایگاه والایی دارد و در کنار آنچه موجب خیزش علم در دنیای معاصر شده ترجمه جایگاه خود را حفظ کرده است.

وی افزود: در این همایش اساتید دانشگاه بیرجند و سایر دانشگاه‌های کشور به صورت تخصصی مطالب خود را در سرفصل‌های مختلف از جمله تحولات ترجمه در دوره باستان، دلایل و پیامدهای آغاز ترجمه در دوره اسلامی، وضعیت ترجمه در سده‌های میانه تاریخ ایران، وضعیت ترجمه در عصر قاجار، وضعیت ترجمه در دوره امپراطوری عثمانی، وضعیت ترجمه در اندلس و دولت‌های شمال آفریقا ارائه می‌دهند.

همچنین دکتر خلیفه، دبیر این همایش ملی، با اشاره به اقدامات صورت گرفته در یکسال پیش برای برپایی این همایش، بیان کرد: ۴۵ مقاله به دبیرخانه اولین همایش ملی تحولات و ادوار تاریخ ترجمه در ایران و جهان اسلام ارسال شد که پس از داوری ۳۵ مقاله مورد تایید قرار گرفت و از مجموع ۳۵ مقاله تایید شده توسط هیأت داوران، ۱۸ مقاله در این همایش ارائه می‌شود. وی ترجمه را عامل تحول دانست و گفت: لازم است این عرصه در جنبه‌های مختلف مورد بررسی پژوهشگران قرار گیرد. دکتر فرزانه فرحزاد، استاد دانشگاه علامه طباطبایی و





## انعقاد تفاهم نامه همکاری دانشگاه بیرجند و انجمن اقتصاد خراسان جنوبی

انجمن اقتصاد استان خراسان جنوبی از ظرفیت علمی و نخبگان دانشگاه بیرجند جهت توسعه فعالیت‌ها و ارتقاء سطح دانش و بهبود کیفیت مطالعات بنیادی و کاربردی خود منعقد شد.

دکتر لامعی گیو، رئیس دانشگاه بیرجند با اشاره به حضور ۱۳۳۰۰ دانشجوی در دانشگاه گفت: دانشگاه بیرجند از نظر کمیت و کیفیت دانشجوی در رده دانشگاه‌های سطح دو کشور و با توجه به امکانات آموزشی، پژوهشی، رفاهی و ورزشی جزء دانشگاه‌های توسعه یافته کشور محسوب می‌شود و در عرصه ارتباط و تعامل با جامعه موفق به انعقاد تفاهم نامه‌های متعدد با دستگاه‌ها شده است. دکتر لامعی ابراز امیدواری کرد این تفاهم منشأ خیر و برکت برای هر دو مجموعه استانی باشد.

همچنین دکتر ذاکریان، دانشگاه بیرجند را یکی از افتخارات شرق کشور برشمرد و ادامه داد: انجمن اقتصاد برای استفاده از ظرفیت نخبگانی ایجاد شده است. وی به لزوم مطالعات علمی در موضوعات استانی اشاره کرد و افزود: ظرفیت نخبگانی دانشگاه بیرجند می‌تواند به تصمیم گیران و دستگاه‌های اقتصادی استان مشاوره دهد.

تفاهم نامه همکاری بین دانشگاه بیرجند و انجمن اقتصاد خراسان جنوبی ۱۶ اردیبهشت ۱۴۰۲ به امضای دکتر احمد لامعی گیو، رئیس دانشگاه بیرجند و دکتر مرتضی ذاکریان، مدیرکل امور اقتصادی و دارایی خراسان جنوبی رسید.

به گزارش روابط عمومی و اطلاع رسانی دانشگاه بیرجند، تفاهم نامه همکاری علمی، آموزشی و پژوهشی بین دانشگاه بیرجند و انجمن اقتصاد استان خراسان جنوبی منعقد شد.

این تفاهم‌نامه همکاری در جهت تحقق اهداف و سیاستهای کلان وزارت علوم، تحقیقات و فناوری در ایجاد زمینه‌های جلب همکاری و ارائه خدمات آموزشی و پژوهشی و گسترش تحقیقات بنیادی، توسعه‌ای و کاربردی، و به منظور حمایت از ارتقای بهره‌وری و بازدهی صنایع و دستگاه‌های اجرایی و نهادهای علمی، پژوهشی، فرهنگی از طریق سرمایه‌گذاری مناسب در بخش تحقیقات، و جهت ترغیب حضور هرچه بیشتر این دستگاه‌ها در توسعه فناوری و نیز به منظور تقویت ارتباط، همبستگی و تطابق میان فعالیتهای نظام آموزش عالی با نیازهای تحقیقاتی دستگاه‌های اجرایی و توسعه همکاری های مشترک از یک طرف و بهره‌گیری

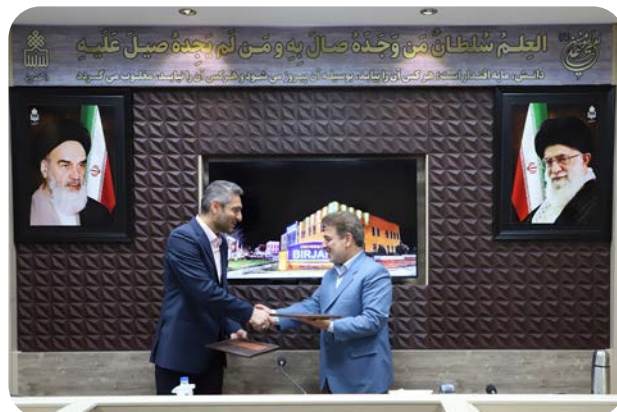



## اخبار حوزه ریاست

### پیام تبریک رئیس دانشگاه تبریک به مناسبت عید سعید فطر

بِسْمِ اللّٰهِ الرَّحْمٰنِ الرَّحِیْمِ

ماه مبارکِ رمضان فرصت مناسب بر خورداری از برکات رحمتِ الهی و تزکیه و تربیت نفس انسانی است. تلاکؤ و درخشندگی روح انسانی، نرمی دل‌ها و آمادگی برای قدم نهادن در وادی رحمتِ خاصه الهی از فیوضات ماهی است که هر کس به قدر قابلیت و تلاش خود، از مانده کریمانه الهی برخوردار می‌گردد. عید واقعی مؤمنان ره سپردن با سلاح عبادت، روزهداری، توسل و خشوع در راه فلاح و رستگاری و نشانه بارز آن ورود پاک و خالصانه به ساحت عید فطر است که برای مؤمنان عید حقیقی است. چرا که به فرموده امیر مؤمنان «این روز، روزی است که در آن نیکوکاران به ثواب خود می‌رسند و کسانی که در ماه رمضان کردار بد داشته‌اند، زیان می‌کنند و محروم می‌مانند» عید فطر، عید عبودیت سبحان و هدیه گرفتن از حضرت یزدان در طریقت بندگی و رسیدن به وصال رضایت او در زندگی است. اینجانب عید سعید فطر را به جامعه معزز دانشگاهی تبریک عرض نموده و امیدوارم که این عید حقیقی، روز شروع سال جدید معنوی، و فرصتی برای بهره‌برداری از دستاوردهای ماه رمضان برای در پیش گرفتن راه مستقیم الهی و حرکت در چارچوب هندسه فطرت الهی باشد؛ ان شاء الله.

احمد لامعی گیو - رئیس دانشگاه



## پیام تبریک رئیس دانشگاه بیرجند به مناسبت گرامیداشت مقام معلم



# مبارک باد عشق

بِسْمِ اللّٰهِ الرَّحْمٰنِ الرَّحِیْمِ

**مَنْ تَعَلَّمَ الْعِلْمَ لِلَّهِ وَ عَمِلَ بِهِ وَ عَلَّمَ لِّلّٰهِ دَعِيَ فِي مَلَكُوتِ السَّمَاوَاتِ عَظِيمًا**  
(امام صادق (ع))  
 هر که برای خدا علم بیاموزد و برای خدا به آن عمل کند و برای خدا به دیگران آموزش دهد،  
 در ملکوت آسمان ها از او به بزرگی یاد شود.

آیین بزرگداشت جایگاه والای دانش، پاسداشت مقام و منزلت دانشور، تجلی اسم  
 علیم حضرت سبحان و صراط روشن رستگاری است تا سالک آگاه با جهان بینی  
 فراگیر و پیکار با تاریکی جهل و سرکشی نفس، راه ورود به ساحت مقدس علم را  
 هموار نماید و دیباچه دفتر دانایی و خردورزی را به تور عقل و معرفت منور سازد.  
**فرارسیدن هفته نکوداشت مقام معلم را که مزین به یاد و خاطره متفکر شهید و**  
**فیلسوف برجسته، استاد مرتضی مطهری (ره) است، گرامی داشته و این روز بزرگ**  
 و فرخنده را نقطه عطفی در تاریخ انقلاب و دانشگاه می شماریم و رجاء واثق داریم  
 که با شناخت و بازشناسی جایگاه علم و شان معلم در جامعه و تحکیم ارزش های  
 دینی و انسانی، خواهیم توانست در عرصه های علمی و تربیتی گام های بلندی برای  
 اعتلای توسعه و پیشرفت ایران اسلامی به ویژه "دانشگاه تمدن ساز" و مترقی  
 برداریم؛ ان شاء الله.

با احترام  
 احمد لامعی گیو - رئیس دانشگاه



همزمان با آغاز دهه سرآمدی آموزش با حضور اساتید دانشگاه انجام شد؛

## تجدید میثاق و عطرافشانی مزار شهید گمنام

این مراسم که پیش از آغاز کلاس‌های درس برگزار شد، دکتر احمد لامعی‌گیو، رئیس دانشگاه بیرجند ضمن تبریک دهه سرآمدی آموزش و پاسداشت مقام علم و عالم معلم به اساتید دانشگاه، یاد و خاطر متفکر و فیلسوف گرانقدر استاد شهید مطهری را گرامیداشت و به حدیثی از امام صادق (ع) اشاره کرد که «أَلْعَلِمُ نُورٌ يَّقْدِفُهُ اللَّهُ فِي قَلْبِ مَنْ يَشَاءُ» علم، نوری است که خداوند به قلب هر کس که بخواهد می‌افکند و گفت: معلمی ادامه شغل انبیاء است.

تجدید میثاق و عطرافشانی مزار شهید گمنام همزمان با آغاز دهه سرآمدی آموزش با حضور رئیس دانشگاه بیرجند، معاون آموزشی و تحصیلات تکمیلی، معاون اداری و مالی، مدیران حوزه آموزشی و جمعی از اعضای هیأت علمی ۱۲ اردیبهشت ۱۴۰۲ برگزار شد.

به گزارش روابط عمومی و اطلاع‌رسانی دانشگاه بیرجند، مراسم تجدید میثاق و عطرافشانی مزار شهید گمنام و یادمان شهدای دانشجوی دانشگاه بیرجند همزمان با آغاز دهه سرآمدی آموزش برگزار شد.





استاندار خراسان جنوبی در نشست هم‌اندیشی جایگاه آموزش عالی در توسعه استان خراسان جنوبی، مطرح کرد؛

## ضرورت استفاده از ظرفیت علمی دانشگاه‌ها در توسعه استان



است که فکر، اندیشه و رفتارش بر اساس حق و حقیقت باشد حتی اگر سواد خواندن و نوشتن نداشته باشد و جاهل هم کسی است که عمل و رفتارش بر اساس باطل باشد هر چند که در علوم مختلف صاحب نظر باشد.

وی حرکت در مسیر صراط مستقیم مورد نظر حضرت حق را مهم خواند و گفت: پیامبر اسلام (ص) برای شناسایی طاغوت‌ها نشانه‌ها و علامت‌هایی تعیین کرده‌اند تا مردم در تشخیص حق از باطل دچار اشتباه نشوند.

وی با تأکید بر اینکه قرآن و عترت دو نشانه‌ای هستند که پیامبر (ص) برای بعد از خود بیان کرده، ادامه داد: همه حقایق و اسرار کتاب‌های آسمانی در قرآن جمع شده و همه اسرار قرآن در سوره فاتحه و همه اسرار آن در بسم الله و در نهایت همه اسرار آن در بای بسم الله است. وی افزود: مولای متقیان فرموده‌اند: «من نقطه بای بسم الله هستم» که این موضوع نشانگر آن است که آن حضرت از همه اسرار غیب و نهان جهان هستی با خبر می‌باشند. استاندار ۱۴ معصوم را نوری واحد خواند و گفت: آیت الله بهجت حدیث: «علی مع الحق و الحق مع علی» را از اسرار شیعه دانسته و این دو هیچ‌گاه از هم جدا نمی‌شوند.

دکتر قناعت به نقل از آیت الله بهجت افزود: هر کس اهل مراقبه باشد به این موضوع می‌رسد که وقتی در محضر قرآن است، در محضر معصومین (ع) هم است. وی ادامه داد: با وجود اینکه بشر امروز از پیشرفت‌های

نشست هم‌اندیشی مشترک اعضای شورا و هیأت رئیسه دانشگاه‌های استان با موضوع «جایگاه آموزش عالی در توسعه استان» با حضور دکتر جواد قناعت، استاندار خراسان جنوبی، معاون سیاسی، امنیتی و اجتماعی و مدیر کل امور خانواده و بانوان استانداری خراسان جنوبی و تعدادی از مسئولان استانداری، اعضای شورا و هیأت رئیسه دانشگاه‌های استان ۲۶ فروردین ۱۴۰۲ در سالن بشارت دانشگاه بیرجند برگزار شد. به گزارش روابط عمومی و اطلاع‌رسانی دانشگاه بیرجند، جلسه هم‌اندیشی مشترک اعضای شورا و هیأت رئیسه دانشگاه‌های استان با موضوع «جایگاه آموزش عالی در توسعه استان» با حضور دکتر جواد قناعت، استاندار خراسان جنوبی، معاون سیاسی و اجتماعی خراسان جنوبی به میزبانی دانشگاه بیرجند برگزار شد.

در این نشست، استاندار خراسان جنوبی با تأکید بر ضرورت استفاده از ظرفیت علمی دانشگاه‌ها در توسعه استان، خاطرنشان کرد: مدیران دستگاه‌های اجرایی استان می‌بایست از ظرفیت دانشگاه‌ها در رفع مشکلات و شتاب بخشیدن به روند اجرای طرح‌ها و برنامه‌های خود استفاده کنند. وی تصریح کرد: برخی دستگاه‌های اجرایی استان به نقش و اهمیت آموزش عالی در توسعه خراسان جنوبی توجه ندارند که باید با همفکری به سمت کمرنگ شدن این امر حرکت کنیم.

استاندار خراسان جنوبی با اعلام اینکه اساتید دانشگاه‌ها در هدایت علمی مردم تأثیر بسیار زیادی دارند، خاطرنشان کرد: دانشگاه‌ها در زمینه جهاد تبیین نقش کلیدی دارند که می‌تواند مانع اجرای توطئه‌های دشمن شود.

وی با تأکید بر اینکه کرسی‌های آزاد اندیشی باید در دانشگاه‌ها و با حضور اساتید و دانشجویان برگزار شود، متذکر شد: ابهامات نسل جوان با برپایی این کرسی‌های آزاد اندیشی باید برطرف شود.

استاندار با اشاره به اینکه در فرهنگ قرآنی علم و جهل دارای معانی گسترده‌ای است، افزود: در فرهنگ قرآنی، عالم کسی



پایین استان باید دانشگاه بیرجند را به عنوان دانشگاه مادر بپذیرند و در تصمیم‌گیری‌ها و سیاست‌گذاری‌ها باید به دانشگاه‌های پایین‌تر توجه شود. دکتر قناعت با تأکید بر ضرورت ایجاد فضای همدلی در بین دانشگاه‌ها و مراکز علمی استان برای اثرگذاری بیشتر در سطح کشور، تصریح کرد: باید از ظرفیت نمایندگان و نخبگان استان در وزارتخانه‌ها و تهران استفاده کنیم. وی تأکید کرد: مدیران دستگاه‌های اجرایی باید ارتباط خود را با تهران افزایش دهند و هفته‌ای یک بار برای پیگیری در زمینه اخذ اعتبار و امکانات به مرکز بروند، هر چه میزان حضور مدیران اجرایی استان در وزارتخانه‌ها افزایش یابد، برای پیگیری امورات استان بهتر است. استاندار با اشاره به حضور چندین باره خود و معاون سیاسی، امنیتی و اجتماعی استانداری در دانشگاه بیرجند، گفت: برخی برنامه‌ها مثل حضور رئیس قوه قضائیه در جمع دانشجویان دانشگاه بیرجند، بازخوردهای مثبتی به همراه داشت. وی بر ضرورت افزایش قدرت سیاسی دانشجویان و بعضی از اساتید تأکید کرد و گفت: درباره جایگاه دانشگاه‌ها در توسعه، بحث‌های بسیاری مطرح است که در اولین شورای اداری استان و شورای برنامه ریزی خراسان جنوبی بر نقش و اهمیت این موضوع تأکید خواهد شد. وی با تأکید بر اینکه دانشگاه‌های استان باید از حضور دانشجویان خارجی استقبال کنند، افزود: وجود دانشجویان افغانستانی در دانشگاه‌های استان، به نفع خراسان جنوبی است و آنان، می‌توانند ظرفیت‌های منطقه را در کشور افغانستان، مطرح کنند. استاندار خراسان جنوبی افزود: در کنار همه پیشرفت‌های

بسیاری در حوزه‌های تکنولوژی و فناوری برخوردار می‌باشد اما جهل و ناآگاهی انسان امروز حتی در قرون وسطی هم وجود نداشته است. وی گفت: انسان عصر حاضر در کنار پیشرفت‌های علمی، به عقب ماندگی‌هایی هم دچار شده است. استاندار با بیان اینکه ذخایر فراوانی در کشور وجود دارد، گفت: دشمنانی مثل آمریکا به سادگی این کشور را رها نمی‌کنند زیرا می‌خواهند مانند گذشته نفت ما را غارت کنند. دکتر قناعت با تأکید بر جایگاه آمریکا و انگلیس در ایران قبل از پیروزی انقلاب اسلامی، خاطرنشان کرد: در آن زمان تصمیم‌های مهمی مربوط به امور کشور در سفارتخانه‌های آنها گرفته می‌شد. وی با متذکر شدن موقعیت استراتژیک ایران که نقطه اتصال بین غرب و شرق است، افزود: سیستم مدیریتی کشور با پیروزی انقلاب بر پایه اسلام ناب قرار گرفت و بعضی از افراد ساده فکر می‌کنند اگر از بعضی از آرمان‌های خود دست برداریم، آمریکا با ما کنار می‌آید. وی اعلام کرد: یکی از رسالت‌های بزرگ اساتید در حوزه‌های دانشگاهی جهاد تبیین است که باید با نقشه و حساب و کتاب قبلی انجام شود. استاندار خراسان جنوبی در بخش دیگری از سخنانش، افزود: در گذشته به جایگاه علمی دانشگاه‌ها در توسعه استان کم و بیش توجه شده اما باید از تجربیات گذشته به خوبی بهره بگیریم. استاندار با اشاره به اینکه از بین اساتید دانشگاه‌های استان برای کمک به توسعه خراسان جنوبی مشاوران افتخاری انتخاب خواهند شد، گفت: همه دانشگاه‌های رده





و برکات دانشگاه بیرجند است. ایشان در ادامه سخنانش به خدمات صورت گرفته توسط دانشگاه بیرجند در عرصه آموزش، پژوهش، فرهنگی و دانشجویی اشاره کرد.

در ادامه حجت الاسلام والمسلمین جعفری رئیس نهاد نمایندگی مقام معظم رهبری در دانشگاه‌های استان با تشریح وضعیت معنوی دانشگاه بیرجند و حضور چشمگیر دانشجویان در اعتکاف دانشجویی ماه مبارک رمضان، خواستار حضور بیشتر استاندار و معاون سیاسی، امنیتی و اجتماعی استانداری در جمع دانشجویان و دانشگاهیان شد. در این نشست، ۱۲ نفر از رؤسای دانشگاه‌های استان، پیشکسوتان و اعضای هیأت علمی دانشگاه‌ها هم خواستار استفاده از ظرفیت علمی دانشگاه‌ها در راستای توسعه خراسان جنوبی شدند.

عمل نشدن به نتیجه مطالعات علمی در زمینه احداث واحدهای مسکونی بر روی گسل‌های زلزله، وضعیت نامناسب دانشگاه فرهنگیان، مهاجرت نخبه‌های علمی، وضعیت نامناسب پروازهای فرودگاه بیرجند، لزوم حمایت دستگاه‌های اجرایی از سرمایه‌گذاران، وجود خشکسالی، آلودگی هوا، خام‌فروشی، ضرورت اتخاذ تصمیم‌های کلان در شورای معدن، لزوم ایجاد بنیاد میراث مکتوب خراسان جنوبی و... از جمله موارد مطرح شده در این نشست بود. همچنین در حاشیه این نشست هم‌اندیشی، استاندار خراسان جنوبی و حاضران در این نشست با حضور در مسجد امام جعفر صادق (ع) به مقام شامخ شهید گمنام دانشگاه بیرجند ادای احترام کردند.

فرهنگی و اجتماعی در دانشگاه‌ها، تهدیدهایی هم وجود دارد که باید آنها را به فرصت تبدیل کنیم.

همچنین در این نشست هم‌اندیشی، دکتر لامعی گیو، رئیس دانشگاه بیرجند با خیرمقدم به استاندار محترم خراسان جنوبی، معاون محترم سیاسی، امنیتی و اجتماعی استاندار خراسان جنوبی، مدیران و مسئولان، اساتید معظم، رؤسا و معاونین دانشگاه‌های استان، به دیدگاه‌های مختلف در توسعه استان اشاره کرد و افزود: نگاه اقتصادی و توجه به عرصه اقتصاد و اهتمام به عرصه کشاورزی از جمله این رویکردهای توسعه‌ای است، اما هنگامی که به تاریخ درازنای این خطه از سرزمین کشور اسلامی می‌نگریم آموزش و فرهنگ عامل و پیشران موتور محرکه توسعه این خطه از ایران اسلامی بوده است. وقتی به تاریخ ژرف و با پیشینه عتیق و غنی بیرجند می‌نگریم به آثار مادی و معنوی و مستندات تاریخی فراوانی بر می‌خوریم که گویای این مهم است که توسعه خراسان جنوبی در سایه آموزش و فرهنگ رگم خورده است. رئیس دانشگاه بیرجند با اعلام پیشینه تاریخی دانشگاه بیرجند گفت: دانشگاه بیرجند پیشران توسعه استان و قدیمی‌ترین مجموعه آموزش عالی استان است. وی گفت: تکامل دانشگاه بیرجند مرهون و رهین انقلاب اسلامی است و جای بسی خرسندی است که دانشگاه بیرجند در آستانه چهل و ششمین سال تأسیس فعالیت ۱۳۳۰۰ داشجو دارد. وی گفت: دانشگاه بیرجند از لحاظ جمعیت دانشجویی در ردیف دانشگاه‌های سطح دو قرار می‌گیرد و با توجه به قابلیت‌های آموزشی، پژوهشی، فرهنگی و خدمات رفاهی در زمره دانشگاه‌های توسعه یافته کشور محسوب می‌شود. رئیس دانشگاه بیرجند با اعلام اینکه تأسیس دانشگاه بیرجند منشأ خیر و برکات برای استان و منشأ تحول در عرصه خدمات آموزشی، پژوهشی و فرهنگی در شهر بیرجند گردیده است، گفت: تحصیل، پژوهش و تدریس ۴۰۶۸۳ دانشجو و ۱۰۵۰ عضو هیأت علمی در استان خراسان جنوبی از راهبردهای دانشگاه بیرجند است و تأسیس دانشگاه آزاد اسلامی، دانشگاه علوم پزشکی، دانشگاه پیام نور، دانشگاه فرهنگیان، دانشگاه بزرگمهر قائنات از ثمرات





همزمان با دهه سرآمدی آموزش و بزرگداشت مقام استاد؛

## آیین تجلیل از اساتید سرآمد آموزش دانشگاه بیرجند برگزار شد

است، چنانچه قرار باشد تحولی در کشور صورت گیرد ابتدا باید سرمایه انسانی متحول شود و سپس جامعه متحول خواهد شد.

دکتر قناعت با اشاره به سه وظیفه اصلی معلمان و اساتید گفت: یاد دادن دانش به معنای واقعی کلمه، تفکر و تقویت هویت ملی، وطن پرستی و عشق به میهن از وظایف معلمان و اساتید است و سخت‌گیری آنان در موضوعات یادگیری علم و دانش موجب تربیت انسان‌های متفکر، خلاق و کارآمدتر برای پیشرفت کشور می‌شود. وی افزود: همه ما ایرانی‌ها باید نسبت به زبان و ملیت خودمان حساس باشیم، همانطور که نسل دفاع مقدس اجازه نداد یک وجب از خاک ایران به دست دشمن بیفتد. استاندار خراسان جنوبی با اشاره به رویکردهای جدید دشمنان علیه انقلاب اسلامی گفت: امروز دشمن فهمیده که تجزیه ایران غیرممکن است زیرا در رأس حاکمیت این کشور اسلامی یک عالم فرزانه و حکیم و شجاع قرار دارد که همیشه نقشه‌های دشمن را نقش بر آب می‌کند.

وی ادامه داد: با توجه به قدرت نظامی جمهوری اسلامی ایران در منطقه و جهان، کشور ما جزو چهار قدرت اول دنیا است که دشمن هم به این موضوع اعتراف دارد به طوری که امروز ناوهای ارتش ایران تا حیات خلوت آمریکا هم رفته است و این اقتدار جمهوری اسلامی ایران را می‌رساند. همچنین در این مراسم، دکتر احمد لامعی گیو، رئیس دانشگاه بیرجند با تبریک و تهنیت دهه‌ی سرآمدی آموزش

مراسم گرامیداشت دهه سرآمدی آموزش و بزرگداشت مقام استاد و تقدیر و تجلیل از برگزیدگان حوزه آموزش دانشگاه بیرجند ۱۷ اردیبهشت ۱۴۰۲ با حضور استاندار خراسان جنوبی، رئیس دانشگاه بیرجند و اساتید دانشگاه در تالار ولایت برگزار شد.

به گزارش روابط عمومی و اطلاع‌رسانی دانشگاه بیرجند، در مراسم گرامیداشت دهه سرآمدی آموزش و بزرگداشت مقام استاد و تقدیر و تجلیل از برگزیدگان حوزه آموزش دانشگاه بیرجند، دکتر جواد قناعت، استاندار خراسان جنوبی، گفت: تقویت هویت ملی و میهن پرستی موضوع مهمی در حیطه آموزش است که باید از سوی اساتید و معلمان مورد توجه قرار گیرد. وی افزود: ایران اسلامی دارای ملتی با آرمان والا و بزرگ است که رسیدن به قله‌های بلند را دنبال می‌کند.

استاندار خراسان جنوبی از معلمان به عنوان معماران آینده‌ساز کشور یاد کرد و گفت: جوانان و آینده‌سازان ایران باید متفکر و میهن پرست تربیت شوند.

دکتر قناعت با اشاره به اهمیت نقش استاد و معلم در تربیت نیروی انسانی کشور افزود: نقش و جایگاه معلم طبق روایات اسلامی و عقلی بسیار رفیع است، دانشجو و دانش‌آموز سبک زندگی خود را از استاد و معلم می‌آموزد لذا اساتید تلاش کنند سبک زندگی ایرانی - اسلامی را ترویج و آموزش دهند.

وی تصریح کرد: معلم مبنای تحول و پیشرفت در کشور





مهم‌ترین دستاوردهای سال گذشته در حوزه آموزش، کسب مقام‌های ملی، انتخاب دانشجوی نمونه کشوری و کسب رتبه دوم و سوم در المپیاد روانشناسی کشوری می‌باشد که آن نیز حاصل تلاش‌های اساتید ارجمند و تمامی فعالین عرصه دانشگاه می‌باشد.

وی همچنین به دو خبر خوب یعنی اعطای پایه‌های تشویقی و اجرایی سازی پژوهانه آموزشی برای اولین بار در دانشگاه بیرجند اشاره کرد.

وی در رابطه با برنامه‌های مهمی که در سال آتی در حوزه آموزشی خواهند داشت به ایجاد رشته‌های بین رشته‌ای و تأسیس دانشکده‌ای با عنوان فناوری‌های نوین اشاره کرد. دکتر حسینی در بحث ارتباط با صنعت به این موضوع پرداخت که اخیراً آیین نامه‌هایی مرتبط با صنعت و جذب دانشجوی استاد محور، براساس فعالیت‌های مرتبط با صنعت و جامعه مصوب شده است.

وی افزود: یکی دیگر از موارد مورد توجه در حوزه آموزشی، افزایش دانشجویان بین الملل دانشگاه می‌باشد. با برنامه ریزی و اقدامات انجام شده دانشگاه بیرجند جزء ۵ دانشگاه اول کشور در جذب دانشجویان بین الملل است.

در ادامه این مراسم با حضور استانداری خراسان جنوبی و رئیس دانشگاه بیرجند، دکتر محمد بهنام‌فر و دکتر

به حدیثی از پیامبر بزرگوار اسلام (ص) که می‌فرماید: اِنَّ فَضْلَ الْعَالِمِ عَلَى الْعَابِدِ كَفَضْلِ الشَّمْسِ عَلَى الْكَوَاكِبِ. فرشتگان و همه ملائک آسمان‌ها و زمین و حتی تمامی جنبندگان بر معلم و استاد تبریک و تهنیت عرض می‌کنند.

وی در ادامه به دیدگاه و نگاه نخبگان معاصر در کشورهای مختلف اشاره کرد. یکی از شعرای بزرگ عرب احمد شاقی معروف به امیر شعرا، قصیده‌ای زیبا در مدح و ثنای علم و اندیشمندان و عالمان دارد که جایگاه معلم را دقیقاً در کنار رسول الله (ص) قرار داده است.

دکتر لامعی تصریح کرد: رسالت اساتید دانشگاه فقط به تولید علم و دانش محدود نمی‌شود بلکه در کنار آن به جنبه تهذیب، تقویت و پرورش عقول و اخلاق نیز باید اهتمام و عنایت داشته باشند.

همچنین دکتر سیدجواد حسینی‌واشان، معاون آموزشی و تحصیلات تکمیلی شغل تصریح کرد: تعلیم و تربیت، شغلی بسیار والا و مهم می‌باشد. وی به سخن حضرت امام خمینی (ره) اشاره کرد که: معلم اول، خدای تبارک و تعالی است که به وسیله انبیاء و ائمه مردم را از ظلمات به سوی نور هدایت می‌کند. انبیاء و اوصیاء معلمان بعدی برای هدایت بشریت می‌باشند.

ایشان در ادامه به این موضوع اشاره کرد که یکی از





دانشکده فنی فردوس مدرسین مدعو برگزیده بودند. در این مراسم از ملیکا مودی، کارشناس آموزشی دانشکده علوم تربیتی و روانشناسی به عنوان کارشناس آموزشی برگزیده دانشگاه تجلیل شد.

بخش دیگر این مراسم، تجلیل از اعضای هیأت علمی بازنشسته دانشگاه در سال ۱۴۰۱ بود که در این بخش از دکتر سیدمحمد حسینی، دکتر سعید دقیقی، دکتر مهدی پناهی، دکتر عبدالرحیم حقدادی و مهندس زهرا احمدی بروغنی بابت ۳۰ سال تلاش در عرصه علم و دانش قدردانی به عمل آمد.

پایان بخش مراسم، معرفی اعضای هیأت علمی ارتقا یافته در سال گذشته بود که براین اساس از ارتقاء مرتبه علمی دکتر سیدمحمد رضوی و دکتر ناصر مهرشاد و دکتر سیدمحمدحسین سیدکاشی از دانشیاری به استادی، دکتر ابوالفضل بیجاری، دکتر حسین الیاسی، دکتر مهدی خیاط و دکتر سارا جمهوری از استادیاری به دانشیاری و دکتر مهناز کدخدا و دکتر امیرحسن اسعدیان از مربی به استادیاری قدردانی به عمل آمد.

محمد اسکندری ثانی از دانشکده ادبیات و علوم انسانی، دکتر هادی پورشافعی از دانشکده علوم تربیتی و روانشناسی، دکتر سیدعلیرضا ذوالفقاری و دکتر علی بهنام‌فر از دانشکده مهندسی، دکتر حمید سعادت‌فر از دانشکده مهندسی برق و کامپیوتر، دکتر ابراهیم غلامی از دانشکده علوم، دکتر هادی عزیزاده نوقابی از دانشکده ریاضی، دکتر سیداحسان غیاثی و دکتر مسلم رستم‌پور از دانشکده کشاورزی و دکتر آرزو پایدارفرد از دانشکده هنر به عنوان اساتید سرآمد آموزشی معرفی و تجلیل شدند. همچنین از دکتر عباس فرجاد پزشکی، عضو هیأت علمی گروه علوم ورزشی دانشکده تربیت بدنی و علوم ورزشی و دکتر سیدمجتبی موسوی‌نژاد، عضو هیأت علمی گروه عمران دانشکده فنی فردوس به عنوان استاد برگزیده دانشگاه تقدیر به عمل آمد. دکتر محمدمهدی دیانی، عضو هیأت علمی گروه معارف دانشکده ادبیات و علوم انسانی نیز به عنوان استاد برگزیده گروه معارف معرفی و تقدیر شد.

سودابه حسینی از دانشکده هنر، دکتر خیرالنساء رمضان‌زاده از دانشکده علوم تربیتی و روانشناسی و محمد وزیری از

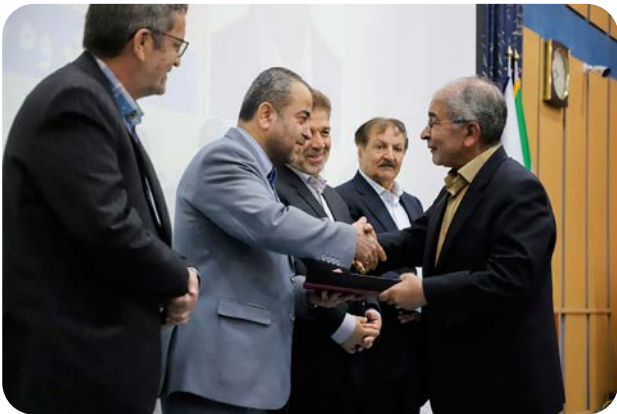



## دیدار رئیس دانشگاه بیرجند با فرمانده انتظامی خراسان جنوبی

تعاملات و آمادگی دانشگاه بیرجند در پژوهش‌های مرتبط به استفاده از خدمات آموزشی و پژوهشی دانشگاه تأکید کرد و گفت: ندامتگاه‌ها یکی از بسترهای مطالعاتی مناسب برای اساتید دانشگاه‌ها برای انجام پژوهش‌های کاربردی در راستای رفع خلاءهای آسیب‌زا در فضای اجتماعی کشور است.



دکتر احمد لامعی گیو، رئیس دانشگاه بیرجند با همراهی حجت الاسلام والمسلمین محمدعلی جعفری، رئیس نهاد نمایندگی مقام معظم رهبری در دانشگاه بیرجند و دکتر سیدمحمدرضا خلیل‌نژاد، سرپرست مدیریت روابط عمومی و اطلاع‌رسانی با سرهنگ حسن شجاعی‌نسب، فرمانده انتظامی خراسان جنوبی دیدار کرد.

به گزارش روابط عمومی و اطلاع‌رسانی دانشگاه بیرجند، دکتر لامعی گیو، رئیس دانشگاه بیرجند در این دیدار ضمن تبریک انتصاب سرهنگ شجاعی‌نسب به عنوان فرمانده انتظامی خراسان جنوبی برای ایشان در این سمت آرزوی موفقیت کرد. همچنین دکتر لامعی گیو ضمن اعلام آمادگی دانشگاه بیرجند به منظور همکاری‌های پژوهشی از طریق دفتر تحقیقات کاربردی نیروی انتظامی بر تعاملات دو سویه تأکید کرد.

در ادامه سرهنگ شجاعی‌نسب با ابراز خرسندی از

## بازدید معاون هماهنگی امور عمرانی استانداری از پروژه‌های عمرانی دانشگاه

شهر بیرجند ظرفیت منحصر بفردی برای استفاده عموم مردم به بهره‌برداری می‌رسد.

وی گفت: دانشگاه با تمام زیرساخت‌ها معنی پیدا می‌کند و بسیاری از ساختمان‌های آموزشی، سوله‌های ورزشی، خوابگاه‌های دانشجویی و آزمایشگاه‌ها نیاز به حمایت دارند که با اعتبارات دولتی و ظرفیت‌های مسئولیت اجتماعی



معاون هماهنگی امور عمرانی استانداری خراسان جنوبی ۱۴ اردیبهشت‌ماه ۱۴۰۲ از پروژه‌های عمرانی دانشگاه بیرجند بازدید کرد.

به گزارش روابط عمومی و اطلاع‌رسانی دانشگاه بیرجند، مهندس علیرضا عباس‌زاده، معاون هماهنگی امور عمرانی استانداری خراسان جنوبی با همراهی دکتر احمد لامعی گیو، رئیس دانشگاه بیرجند و اعضای هیات رئیسه و جمعی از مدیران از پروژه‌های عمرانی دانشگاه بازدید کرد. مهندس عباس‌زاده در ابتدای این بازدید از تمامی بخش‌های موزه، مرکز اسناد و مفاخر دانشگاه بازدید کرد و در حین بازدید توضیحات لازم توسط خانم فخر، رئیس موزه ارائه شد.

مهندس عباس‌زاده پس از بازدید از موزه، مرکز اسناد و مفاخر دانشگاه و قول مساعد برای تکمیل کارهای باقی مانده، گفت: با هم افزایی موزه دانشگاه و باغ مفاخر



انتظار دارد برای تکمیل این پروژه‌ها حمایت بیشتری از سوی استانداری انجام شود. وی با اعلام اینکه بیش از ۳۷ پروژه عمرانی نیمه تمام در مجموعه دانشگاه وجود دارد گفت: متأسفانه برای حصار دانشگاه بیرجند با ۴۶ سال فعالیت اقدامی انجام نشده است که با توجه به تردد دانشجویان از قسمت شمالی دانشگاه که در مجاورت جاده بیرجند زاهدان واقع شده لازم است با نگاه ویژه همه دستگاه‌های استانی این امر هرچه سریعتر محقق شود. شایان ذکر است؛ معاون استاندار در این روز از تمامی پروژه‌های عمرانی در سه پردیس شهدا، شوکت آباد و پردیس امیرآباد و باغ و عمارت امیریه بازدید کرد.

دستگاه‌های اجرایی و خیرین می‌توان پروژه‌های عمرانی را به اتمام رسانده و بر شوکت و اقتدار دانشگاه بیرجند بعنوان یکی از دانشگاه‌های مطرح کشور بیافزاییم. وی به وسعت اراضی دانشگاه و تعیین حدود و ثغور آن اشاره کرد و افزود: حمایت لازم برای حراست و حفاظت از دانشگاه با حصارکشی محوطه انجام خواهد شد. وی همچنین با اشاره به ساخت یادمان شهدا و لزوم تسریع در بهره‌برداری از این پروژه گفت: برای رفع مشکلات فنی در مسجد دانشگاه نیز اقدامات لازم صورت خواهد پذیرفت. همچنین دکتر لامعی با اشاره به تعدد پروژه‌های عمرانی نیمه تمام در دانشگاه بیرجند گفت: علیرغم اینکه بودجه دانشگاه از ردیف ملی تامین می‌گردد، مجموعه دانشگاه





## برگزاری نشست وزیر علوم، تحقیقات و فناوری با خیرین و رؤسای دانشگاه‌ها و مدیران بنیادهای حامیان دانشگاهی

افزون بر این از سوی رئیس دانشگاه بیرجند با مقام عالی وزارت در خصوص مسائل مختلف از جمله حصار دانشگاه و تعمیر مسجد امام صادق (ع) و بارگاه شهدای گمنام پردیس کشاورزی، منابع طبیعی و محیط زیست و آمفی تئاتر پردیس مهندسی، فرسودگی تجهیزات آزمایشگاه‌های آموزشی و پژوهشی گفت و گو شد که وزیر محترم علوم، تحقیقات و فناوری در این جلسه دستور لازم برای حمایت مالی و اجرای حصار دانشگاه را صادر کرد. همچنین در این نشست، دکتر لامعی با دکتر خطیبی، معاون اداری و مالی وزارت علوم، تحقیقات و فناوری در مورد حمایت از طرح‌های عمرانی و تخصیص اعتبار لازم جهت برخی از پروژه‌ها رایزنی کرد. لازم به ذکر است که پس از بیانات جناب آقای فلاحی و بنا به درخواست مقام عالی وزارت، رئیس دانشگاه، گزارشی از مشکلات دانشگاه با تأکید بر وضعیت پروژه‌های عمرانی ناتمام را در این نشست ارائه کرد.

نشست وزیر علوم، تحقیقات و فناوری با خیرین و رؤسای دانشگاه‌ها و مدیران بنیادهای حامیان دانشگاهی ۲۸ فروردین ۱۴۰۲ در محل سالن شهدای جهاد علمی وزارت علوم برگزار گردید. به گزارش روابط عمومی و اطلاع‌رسانی دانشگاه بیرجند، در این نشست، که با حضور دکتر احمد لامعی گیو، رئیس دانشگاه و جناب حاج آقای فلاحی، عضو هیئت مدیره و خیر نیک اندیش بنیاد حامیان دانشگاه برگزار شد، با اهدای لوح تقدیری از سوی دکتر محمدعلی زلفی گل، وزیر علوم، تحقیقات و فناوری از حمایت‌های جناب حاج آقای فلاحی تقدیر و تشکر به عمل آمد. همچنین در این نشست، با برخی از خیرین حاضر در جلسه جهت جذب کمک گفت و گو انجام شد و تعدادی از خیرین حاضر، از جمله جناب آقای مهندس شاه حسینی برای ساخت چند واحد از خوابگاه متاهلی قول حمایت داد.

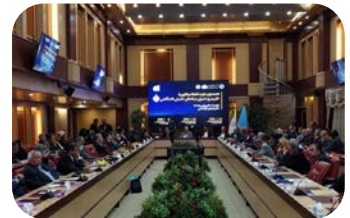

## بازدید خیرین و حامیان دانشگاه بیرجند از پروژه‌های خیرساز

فلاحی و بخشی از ساختمان فناوری اطلاعات و ارتباطات دانشگاه با حمایت مهندس حسین صباغ انجام خواهد شد.

لازم به یادآوری است؛ پروژه خوابگاه متاهلین با زیربنای ۶۹۰ مترمربع در ۱۲ سوئیت توسط خیر ارجمند آقای حاج علی اکبر فلاحی برای استفاده دانشجویان متأهل دانشگاه بیرجند در مدت ۱۴ ماه ساخته خواهد شد.

پروژه ساختمان فناوری اطلاعات و ارتباطات از ابتدای سال جاری آغاز شده است و تاکنون گودبرداری، اجرای بتن مگر و آرماتوربندی و بتن فونداسیون انجام شده است. ۴۰۰ مترمربع حجم این عملیات و با اعتبار ۵ میلیارد تومان ساخته خواهد شد. این پروژه در مدت ۱۲ ماه ساخته خواهد شد. حمایت مالی از ساخت بخشی از این پروژه را خیر ارجمند آقای مهندس حسین صباغ عهده دار شده‌اند.

حامیان و خیرین دانشگاه بیرجند ۵ اردیبهشت ۱۴۰۲ از پروژه‌های در حال احداث و خیرساز خوابگاه دانشجویان متأهل و ساختمان فناوری اطلاعات و ارتباطات بازدید کردند.

به گزارش روابط عمومی و اطلاع‌رسانی دانشگاه بیرجند، آقای حاج علی اکبر فلاحی از حامیان و خیرین دانشگاه بیرجند به همراه مهندس حسین صباغ از دیگر خیرین و حامیان دانشگاه بیرجند، دکتر خلیل خلیلی، عضو هیأت مدیره بنیاد حامیان دانشگاه با همراهی دکتر احمد لامعی‌گیو، رئیس دانشگاه بیرجند و دکتر عارفی، معاون اداری و مالی از پروژه‌های خیرساز و در حال احداث خوابگاه متاهلین و ساختمان فناوری اطلاعات و ارتباطات بازدید کردند.

ساخت خوابگاه متاهلین با حمایت آقای حاج علی اکبر





## میدان فرهنگ در پردیس دانشگاه بیرجند به بهره‌برداری رسید



به گزارش روابط عمومی و اطلاع‌رسانی دانشگاه بیرجند، پروژه میدان فرهنگ در پردیس دانشگاه بیرجند به بهره‌برداری رسید.

مهندس علی یعقوبی، مدیر امور فنی و نظارت بر طرح‌های عمرانی با اعلام اینکه طراحی این میدان توسط مدیریت طرح‌های عمرانی و با مشارکت دانشکده هنر صورت گرفته است؛ گفت: این پروژه با اعتبار ۲۶۰ میلیون تومان در ۲۵۵ متر مربع اجرا شده است. مهندس یعقوبی اظهار کرد: این پروژه در مدت دوماه از دی‌ماه تا پایان اسفندماه سال ۱۴۰۱ به بهره‌برداری رسید.

بالاترین استانداردهای حال حاضر اجرا گردیده است. شایان ذکر است؛ در این پروژه به منظور صرفه جویی در مصرف آب و زیباسازی در این میدان از خشک منظرسازی و شن‌های رنگی استفاده شده است و در مقطعی از آن نیز با کاشت گل‌های فصلی به زیبایی این پروژه افزوده است.

وی افزود: در بدنه باغچه‌های این میدان از سنگ نی‌ریز و در کف‌سازی آن از سنگ کوبیک با توجه به مقاومت بالای این سنگ استفاده شده است. سیستم روشنایی و آبرسانی این پروژه نیز توسط همکاران این مدیریت با

### در دانشگاه بیرجند برگزار شد؛

## نشست هم‌اندیشی مهرواره برای ایران



با حضور رئیس دانشگاه بیرجند، رئیس دفاتر نهاد نمایندگی مقام معظم رهبری در استان خراسان جنوبی، مسئولان دفاتر نهاد نمایندگی مقام معظم رهبری در دانشگاه‌های استان و تعدادی از رؤسا و مدیران دانشگاه‌های استان نشست هم‌اندیشی مهرواره برای ایران ۲۷ فروردین ۱۴۰۲ در سالن شکوه شرق دانشگاه بیرجند برگزار شد.

به گزارش روابط عمومی و اطلاع‌رسانی دانشگاه بیرجند، در این نشست، حجت الاسلام والمسلمین جعفری، رئیس دفاتر نهاد نمایندگی مقام معظم رهبری در استان خراسان جنوبی هدف این جلسه را برنامه‌ریزی و همفکری برای تقدیر و تشکر از گروه‌های جهادی، خیرین و ترغیب افراد به حضور در این حرکت ذکر کرد و گفت: این تصمیم در نهاد نمایندگی مقام معظم رهبری برای اجرا در تمامی استان‌ها گرفته شده است.

از جهادگرانی که بدون تکلف و بدون توقع، منشأ خدمات ارزنده در مناطق محروم می‌شوند را ایده‌ای عالمانه دانست. رئیس دانشگاه بیرجند، با اعلام اینکه دانشگاه بیرجند از تمام توان خود برای برگزاری این مهرواره بهره خواهد برد، به اقدامات انجام شده از سوی بنیاد حامیان دانشگاه با حمایت خیرین اشاره کرد و گفت: حضور خیرین زمینه مساعدی است برای حمایت از دانشگاه‌ها است.

همچنین دکتر لامعی گیو، رئیس دانشگاه بیرجند، تقدیر





«مهرواره برای ایران» با رویکردی انگیزه بخش نسبت به گروه‌های خیریه و جهادی به دنبال این مهم است که علاوه بر تکریم و تقدیر از گروه‌های خودجوش دانشگاهی که دغدغه‌مندان مسائل و مشکلات اجتماعی اطراف خود را رصد می‌کنند و برای رفع آن‌ها مجاهدانه و مخلصانه می‌کوشند، در وهله نخست، فتح باب همراهی و حمایت مستمر از ایشان را ایجاد نماید و در ادامه، بستری را ایجاد کند تا نهاد نمایندگی مقام معظم رهبری در دانشگاه‌ها بیش از پیش بتوانند تسهیل‌گر امور و کمک‌کننده این گروه‌ها باشند.

این مهرواره ویژه کلیه فعالان جهادی و خیرین در دانشگاه‌های سراسر کشور است. شایان ذکر است؛ در دانشگاه‌های خراسان جنوبی ۱۶ گروه جهادی در مناطق محروم استان فعال هستند.



وی با اعلام برگزاری برنامه تکریم از دانایی و تقدیر از پیشکسوتان دانشگاهی در ابتدای اردیبهشت‌ماه جاری، گفت: دانشگاه بیرجند پس از ۴۶ سال فعالیت علمی و آموزشی ۳۰ هزار دانش‌آموخته دارد و با گردهمایی دانش‌آموختگان دانشگاه زمینه ارتباط دانشجویان با کارآفرینان رقم خواهد خورد. همچنین جشنواره خیرین دانشگاه بیرجند با همکاری بنیاد حامیان در خردادماه جاری برگزار خواهد شد.

حجت الاسلام عبادی، دبیر این مهرواره به روایتی از امیرمؤمنان امام علی (ع) اشاره کرد که می‌فرمایند: «کار خیر را به جای بیایورید و آن را خرد نشمارید، زیرا کار خیر هر چند در نظر کوچک آید، بزرگ باشد و هر چند اندک نماید، بسیار باشد.» گفت: شناسایی و معرفی دانشجویانی که در کارهای جهادی فعال هستند و ترغیب و فرهنگ‌سازی از اهداف این مهرواره است.





## برگزاری نشست هم‌اندیشی و پرسش و پاسخ دانشجویان فعال فرهنگی، مذهبی، سیاسی و اجتماعی با رئیس و اعضای هیأت رئیسه دانشگاه بیرجند

نشست هم‌اندیشی و پرسش و پاسخ دانشجویان فعال فرهنگی، مذهبی، سیاسی و اجتماعی با دکتر احمد لامعی‌گیو، رئیس دانشگاه بیرجند و اعضای هیأت رئیسه پس از نماز جماعت مغرب و عشاء و ضیافت افطار، ۲۷ فروردین ۱۴۰۲ به همت معاونت فرهنگی و اجتماعی و نهاد نمایندگی مقام معظم رهبری دانشگاه بیرجند، در مسجد امام جعفر صادق (ع) برگزار شد.

پس از طرح درخواست‌ها و پیشنهادات دانشجویان در این نشست هم‌اندیشی و پرسش و پاسخ، دکتر احمد لامعی‌گیو، رئیس دانشگاه بیرجند به فرمایشی از رهبر معظم انقلاب اسلامی اشاره کرد که «فرهنگ به منزله‌ی هوای لطیفی است که در آن تنفس می‌کنیم» و این نشان‌دهنده‌ی جایگاه و اهمیت فرهنگ و کار فرهنگی است. رئیس دانشگاه بیرجند همچنین افزود: دانشگاه محل گفت و گو، تبادل نظر، اندیشه و فکر است پس بدهی است که شاهد تفاوت افکار و اندیشه‌ها باشیم. رئیس دانشگاه بیرجند تأکید کرد: در حوزه انجمن‌های علمی دانشگاه بدنبال انجمن‌های علمی فناور و در عرصه کانون‌ها، بدنبال کانون‌های کارآفرین و تشکل‌های اسلامی و

کانون‌های فرهنگی و مذهبی هستیم. دکتر لامعی در ادامه به بیان این نکته پرداخت که در دانشگاه بیرجند هیچ برنامه‌ی فرهنگی روی زمین نمانده است و تمامی برنامه‌های مصوب شورای فرهنگی و اجتماعی حمایت کرده و در ادامه نیز حمایت خواهیم کرد. وی تلاش‌های صورت گرفته برای جذب بودجه برای طرح‌های عمرانی اشاره کرد و افزود: باور ما این است که از همین نشست‌ها و همفکری‌ها، راهکار پیدا می‌کنیم و تلاش می‌کنیم دانشگاه بیرجند با کمک شما دانشگاه تمدن‌ساز و در تراز اول انقلاب اسلامی باشد.

در این جلسه، حجت الاسلام والمسلمین جعفری، رئیس نهاد نمایندگی مقام معظم رهبری در دانشگاه بیرجند به این سخن حضرت امیرمؤمنان امام علی (ع)، «اکره نفسک من فضائل» که نفس خود را وادار به فضائل کنید، اشاره کرد و افزود: کارهای مذهبی هیئت درون مسجد باید رخ بدهد، درب مسجد به روی همگان باز است و ما از برنامه‌های فرهنگی و مذهبی استقبال می‌کنیم. ایشان در پایان سخنان خود نیز گفت: کانون‌ها بستری برای تجربه‌اندوژی هستند و زمانی که شخص درون جامعه

نشست هم‌اندیشی و پرسش و پاسخ دانشجویان فعال فرهنگی، مذهبی، سیاسی و اجتماعی با دکتر احمد لامعی‌گیو، رئیس دانشگاه بیرجند و اعضای هیأت رئیسه پس از نماز جماعت مغرب و عشاء و ضیافت افطار، ۲۷ فروردین ۱۴۰۲ به همت معاونت فرهنگی و اجتماعی و نهاد نمایندگی مقام معظم رهبری دانشگاه بیرجند، در مسجد امام جعفر صادق (ع) برگزار شد.

پس از طرح درخواست‌ها و پیشنهادات دانشجویان در این نشست هم‌اندیشی و پرسش و پاسخ، دکتر احمد لامعی‌گیو، رئیس دانشگاه بیرجند به فرمایشی از رهبر معظم انقلاب اسلامی اشاره کرد که «فرهنگ به منزله‌ی هوای لطیفی است که در آن تنفس می‌کنیم» و این نشان‌دهنده‌ی جایگاه و اهمیت فرهنگ و کار فرهنگی است. رئیس دانشگاه بیرجند همچنین افزود: دانشگاه محل گفت و گو، تبادل نظر، اندیشه و فکر است پس بدهی است که شاهد تفاوت افکار و اندیشه‌ها باشیم. رئیس دانشگاه بیرجند تأکید کرد: در حوزه انجمن‌های علمی دانشگاه بدنبال انجمن‌های علمی فناور و در عرصه کانون‌ها، بدنبال کانون‌های کارآفرین و تشکل‌های اسلامی و





تئاتر و تأمین تجهیزات و کمبود امکانات در خوابگاه‌های دانشجویی مطرح کردند.

درخواست دانشجویان خوابگاه توحید برای سرویس اتوبوس در روز جمعه و نوبت دهی مناسب به دانشجویان متقاضی مشاوره در مرکز مشاوره و تندرستی با افزایش تعداد مشاوران و راه‌اندازی داروخانه در مرکز بهداشت و درمان، نمازخانه در دانشکده‌ها، افزایش بودجه‌های فرهنگی و اقدامات انجام شده در بسیج دانشجویی از دیگر موارد طرح شده از سوی دانشجویان بود.

همچنین دانشجویان بر هماهنگی و همراهی کانون‌های با اهداف همسو و مشترک در دانشگاه و رفع تنافی میان آنها و لزوم تسریع در رفع موانع و چالش‌های عمرانی دانشگاه مثل فضا سازی و بهسازی معاونت فرهنگی و دانشکده ادبیات تأکید کردند.

لزوم تقویت ساختار شورای صنفی و پیگیری خواسته‌های صنفی، نورپردازی فضای دانشگاه و خوابگاه‌ها، فعالیت کتابخانه در روزهای جمعه، رفع موانع اردوهای دانشجویی و تدارک حمل و نقل مناسب، لزوم برگزاری اردوهای آموزشی و تبیینی مقررات دانشگاه و کاهش آسیب‌های اجتماعی، بازنگری میزان هدایا و حق الزحمه فرهنگی و کار دانشجویی، بازنگری در حق الزحمه مدرسان دورها و کارگاهها و کاهش حق ثبت نام دانشجویان، پیگیری تحقق فرهنگ کارت با ارائه امتیازات و خدمات متنوع دانشگاهی، حمایت از تولیدات دانشجویی در بخش هنری با خرید آنها برای هدایایی دانشگاهی و حمایت از فعالیت‌های سیاسی در قالب تشکل‌های رسمی قانونی و یا ایجاد تشکل‌های جدید از دیگر درخواست‌های دانشجویان حاضر در این نشست بود.

قرار می‌گیرد، انسانی کاری و فعال برای نظام خواهد بود. در ادامه دکتر فرزانه پور، معاون فرهنگی و اجتماعی دانشگاه بیرجند، به بیان پاسخ‌ها پرداخت و گفت: ما انتقادات و پیشنهادات شما دانشجویان را پذیرا هستیم. ایشان به موضوع نشریات اشاره کرد و افزود: در هفته گذشته شورای نشریات معاونت فرهنگی را تشکیل داده‌ایم و پیگیر این موضوع خواهیم بود. وی به محدودیت‌های بودجه‌ای برگزاری اردوها اشاره کرد و به پیگیری صورت گرفته برای برگزاری اردوهای زیارتی پرداخت.

وی با اشاره به بودجه‌ی کانون‌های فرهنگی و اینکه بودجه کانون‌ها براساس فعالیت اختصاص می‌یابد، گفت: به هر کانون که فعالیت بیشتری داشته باشد به همان میزان بودجه بالاتری را دریافت خواهد کرد.

دکتر موسوی، معاون دانشجویی دانشگاه نیز به موضوع کار دانشجویی و پرداخت‌های آن اشاره کرد و افزود: با آیین نامه جدید وزارت، پرداخت‌ها افزایش چشمگیری خواهد داشت. در بحث تصفیه آب خوابگاه‌ها نیز برنامه‌ی آن در دستور کار این معاونت قرار دارد.

ایشان همچنین به افزایش تعداد مشاوران و تلاش برای بازگشایی داروخانه در مرکز بهداشت اشاره کرد.

نمایندگان دانشجویان و فعالان فرهنگی، دبیران انجمن‌های علمی و کانون‌ها درخواست‌ها و نظرات و پیشنهادات خود را شامل: ایجاد کانون‌های جدید با محوریت فرهنگی، دوره‌های آموزشی تخصصی، برگزاری اردوهای زیارتی برای دانشجویان، برپایی نمایشگاه پوشاک حجاب، حمایت از دانشجویان فعال در انجمن‌های علمی، بروزرسانی آزمایشگاه‌ها و کارگاه‌ها، حمایت بیشتر از جشن‌های فارغ التحصیلی، اختصاص مکان مجزا به کانون‌های موسیقی و





## توسعه همکاری بین دانشگاه بیرجند و بنیاد حفظ آثار و نشر ارزش‌های دفاع مقدس استان خراسان جنوبی

دستورالعمل ارسالی از سوی بنیاد حفظ آثار و نشر ارزش‌های دفاع مقدس اعمال خواهد شد. در بخش دیگری از مصوبات این جلسه آمده است؛ بنیاد حفظ آثار و نشر ارزش‌های دفاع مقدس از پایان‌نامه‌های دانشجویی مرتبط با حوزه دفاع مقدس، شهداء و ... حمایت مادی می‌نماید. مقرر شد، مباحث پژوهشی و علمی توسط کمیته آموزش، پژوهش و اسناد به ریاست دانشگاه بیرجند و با همکاری ادارات استان و دانشگاه پیگیری شود. به منظور استفاده حداکثری از ظرفیت علمی و پژوهش و فرهنگی اساتید، گروه پژوهشی مطالعات بین رشته‌ای دفاع مقدس در دانشگاه بیرجند فعال خواهد شد. همچنین دانشگاه بیرجند برای تأسیس رشته ادبیات پایداری پیگیری لازم را بعمل خواهد آورد. گذراندن طرح فرصت مطالعاتی اساتید در بنیاد حفظ آثار، انتشار نشریه مشترک بین دانشگاه بیرجند و بنیاد حفظ آثار و نشر ارزش‌های دفاع مقدس، چاپ کتاب‌های علمی و پژوهشی حوزه دفاع مقدس توسط انتشارات دانشگاه بیرجند و برگزاری جلسات پژوهشی بین معاونت پژوهش، فناوری و نوآوری دانشگاه بیرجند و معاونت آموزش و تحقیقات به منظور استفاده حداکثری از ظرفیت‌ها از دیگر مصوبات این جلسه بود.



در نشست رئیس دانشگاه بیرجند و مدیرکل بنیاد حفظ آثار و نشر ارزش‌های دفاع مقدس استان خراسان جنوبی بر توسعه همکاری‌های علمی، پژوهشی و فرهنگی بین دانشگاه بیرجند و بنیاد حفظ آثار و نشر ارزش‌های دفاع مقدس تأکید شد. در این جلسه موضوعات مهمی برای همکاری‌های علمی، پژوهشی و فرهنگی تصویب شد. به گزارش روابط عمومی و اطلاع‌رسانی دانشگاه بیرجند، جلسه توسعه همکاری فی‌مابین دانشگاه بیرجند و بنیاد حفظ آثار و نشر ارزش‌های دفاع مقدس با حضور سرهنگ غلامرضا فلاحی، مدیرکل بنیاد حفظ آثار و نشر ارزش‌های دفاع مقدس استان خراسان جنوبی، دکتر احمد لامعی گیو، رئیس دانشگاه بیرجند، دکتر ابوالفضل اکبرپور، معاون پژوهش، فناوری و نوآوری و دکتر حسین فرزانه‌پور، معاون فرهنگی و اجتماعی در دانشگاه بیرجند برگزار شد. در این جلسه، رئیس دانشگاه بیرجند بر آمادگی مجموعه دانشگاه برای همکاری در موضوعات علمی، پژوهشی و فرهنگی با بنیاد حفظ آثار و نشر ارزش‌های دفاع مقدس استان خراسان جنوبی تأکید کرد.

همچنین در این نشست مصوب گردید، دانشگاه بیرجند در امور پژوهشی، علمی و تدوین دانشنامه دفاع مقدس با بنیاد حفظ آثار و نشر ارزش‌های دفاع مقدس همکاری داشته باشد. همچنین پیشنهاد گردید که مقالات اساتید در بخش دانشنامه استانی دفاع مقدس در قالب قرارداد پژوهشی با معاونت مربوطه منعقد شود. اساتیدی که در امور علمی و پژوهشی (تدوین کتب، نگارش مقالات و ...) با بنیاد همکاری داشته باشند از امتیاز پژوهشی مربوطه برخوردار خواهند شد و همکاری اعضای هیأت علمی در تمامی بخش‌های فرهنگی، پژوهشی، اجرایی و ... با بنیاد حفظ آثار در ترفیع ایشان تأثیرگذار خواهد بود. در ادامه این مصوبات آمده است؛ کسر خدمت برای دانشجویان مقاطع کارشناسی ارشد و دکتری که با بنیاد طرح پژوهشی اجرا نمایند از ۳ تا ۱۲ ماه براساس



## نشست هم‌اندیشی و بررسی راهکارهای ارتقای حوزه اطلاع‌رسانی برگزار شد

کرد. اعلام دستاوردها بصورت کلیپ و فیلم، رفع ابهامات، ایجاد حس تعلق سازمانی، امیدآفرینی بخش دیگری از سخنان وی را شامل می‌شد. وی در ادامه به برنامه کوتاه مدت، میان مدت و بلند مدت مجموعه روابط عمومی اشاره کرد و اعلام داشت: رابطان خبری به عنوان چشم روابط عمومی می‌توانند اخبار و رویدادهای دانشگاه را به سرعت و دقت جهت انعکاس به این مدیریت منتقل نمایند. سرپرست مدیریت روابط عمومی و اطلاع‌رسانی دانشگاه در پایان خبر داد: برگزاری کلاس‌های گزارش نویسی، خبرنگاری و عکاسی خبری ویژه رابطان محترم خبری با حضور اساتید مطرح کشوری برگزار خواهد شد. در ادامه این نشست رابطان خبری نظرات و پیشنهادات خود را برای بهبود عملکرد برشمردند

نشست هم‌اندیشی و بررسی راهکارهای ارتقای حوزه اطلاع‌رسانی و استفاده از ظرفیت‌های مشورتی رسانه‌ها ۴ اردیبهشت ۱۴۰۱ با حضور رابطان خبری دانشگاه در سالن بشارت برگزار شد. به گزارش روابط عمومی و اطلاع‌رسانی دانشگاه بیرجند؛ دکتر سیدمحمد رضا خلیل‌نژاد؛ سرپرست مدیریت روابط عمومی و اطلاع‌رسانی دانشگاه با تبریک عید سعید فطر به وظایف و رسالت روابط عمومی پرداخت و ادامه داد: روابط عمومی حافظ منافع دستگاه، مخاطبان سازمان و مردم است. وی اصالت، هدایت و امیدآفرینی را شعار مدیریت روابط عمومی ذکر کرد و افزود: عمومی سازی روابط عمومی از برنامه‌های این دوره مدیریتی است. دکتر خلیل‌نژاد پتانسیل دانشجویان را برشمرد و گفت: از پتانسیل بالقوه می‌توان در جهت معرفی سازمان استفاده





## مراسم تکریم و تجلیل بازنشستگان دانشگاه بیرجند «تکریم دانایی» برگزار شد



همچنین در این مراسم، سیدمحمدرضا طالبی، معاون سیاسی، امنیتی و اجتماعی استاندار خراسان جنوبی، در وصف و فضائل پیشکسوتان از نظر اسلام نکاتی را بیان کرد و افزود: بعضی از علمای علم تفسیر قرآن به اینکه ما بازنشسته نداریم و هر موضوع مهمی را به اتمام رساندی مهم دیگری را شروع می‌کنی، استناد می‌کنند. وی با اشاره به آیات و روایت، گفت: رسول اکرم(ص) در یکی از روایات می‌فرمایند که به پیران و بزرگان خود احترام کنید و به کوچکترین خود رحمت و عنایت داشته باشید. ایشان در پایان سخنان خود تأکید کرد: پیشکسوتان کوله باری از تجربه هستند، در نتیجه قشر جوان ما باید از تجربیات این عزیزان در حوزه کاری خود استفاده نماید. همچنین محمد قلی‌نژاد، مسئول کانون بازنشستگی دانشگاه بیرجند گفت: بازنشستگان دانشگاه ورودی سه دهه‌ی ۵۰، ۶۰ و ۷۰ می‌باشند که در طول این سال‌ها باعث توسعه‌ی دانشگاه و تبدیل دانشگاه بیرجند به نگین شرق کشور شدند.

وی گفت: پیشنهاد تأسیس کانون بازنشستگی به دی ماه سال ۹۲ برمی‌گردد که به دنبال آن ما شاهد برگزاری هرساله مراسم تکریم از بازنشستگان هستیم. قلی‌نژاد در ادامه سخنان خود از مسئولین قبلی و کنونی دانشگاه بیرجند تشکر کرد و افزود: دانشگاه بیرجند از چندین سال پیش در کنار بازنشستگان و شاغلین است و آنان از یک بیمه‌ی تکمیلی مساوی و یکسان برخوردارند.

آیین تکریم و تجلیل بازنشستگان دانشگاه بیرجند «تکریم دانایی» با حضور پیشکسوتان دانشگاه ۵ اردیبهشت ۱۴۰۲ در محل سالن پذیرایی سلف مرکزی دانشگاه برگزار شد. به گزارش روابط عمومی و اطلاع‌رسانی دانشگاه بیرجند؛ آیین تکریم و تجلیل بازنشستگان دانشگاه بیرجند «تکریم دانایی» با حضور جمع اعضای هیأت علمی و کارمندان پیشکسوت دانشگاه برگزار شد.

در این مراسم که با حضور دکتر احمد لامعی‌گیو، رئیس دانشگاه بیرجند، سیدمحمدرضا طالبی معاون سیاسی، امنیتی و اجتماعی استاندار خراسان جنوبی، محمد باقری نژاد، مدیر صندوق بازنشستگی استان، اعضای کانون بازنشستگان و معاونین و مدیران دانشگاه برگزار شد، دکتر لامعی‌گیو، رئیس دانشگاه بیرجند تبدیل دانشگاه بیرجند از دانشگاه کم برخوردار به دانشگاه توسعه یافته را مرهون زحمات و خدمات پیشکسوتان دانست.

رئیس دانشگاه بیرجند همچنین به ۵ اردیبهشت‌ماه سالروز شکست حمله نظامی آمریکا تجاوزکار به جمهوری اسلامی اشاره کرد و گفت: به تعبیر امام خمینی(ره) شن‌ها مأموریت یافتند تا ابهت و قدرت ابرقدرت غرب را، مقهور خودشان کنند.

پیشکسوتان دانشگاه بیرجند، سرمایه‌ی بزرگ دانشگاه می‌باشند وی در ادامه افزود: پیشکسوتان دانشگاه بیرجند، سرمایه‌ی بزرگ دانشگاه می‌باشند و تجربیات آن‌ها، ما را در پیشبرد امور دانشگاه یاری و یاور خواهد بود.





برنامه‌های صندوق بازنشستگی کشوری، برگزاری تورهای سیاحتی و زیارتی به عتبات عالیات است. در این مراسم که به همت معاونت فرهنگی و اجتماعی و با همکاری معاونت اداری و مالی، معاونت دانشجویی و کانون بازنشستگان برگزار شد؛ از سی سال خدمات و فعالیت ۴۸ بازنشسته اخیر دانشگاه که از شهریورماه ۱۴۰۰ تا پایان سال ۱۴۰۱ به افتخار بازنشستگی نائل آمده‌اند با اهدای لوح تقدیر و کارت هدیه قدردانی به عمل آمد.



وی بیان کرد: اینک دغدغه‌ی اصلی وزارت رفاه، بهبود وضعیت زندگی بازنشستگان است. در ادامه، محمد باقری‌نژاد، مدیر صندوق بازنشستگی خراسان جنوبی گفت: این صندوق یک وظیفه ذاتی بیمه‌ای دارد و خوشبختانه با نگاه دولت محترم، وظایف بیمه‌ای صندوق نقش خود را به خوبی ایفا می‌کند و وظایف اجتماعی صندوق نیز روز به روز پررنگ‌تر می‌شود. ایشان همچنین این نوید را داد که امسال یکی از



## برگزاری جلسه رئیس دانشگاه بیرجند با دهیار، رئیس و اعضای شورای اسلامی روستای امیرآباد

اعضای شورای اسلامی روستای امیرآباد ۷ اردیبهشت ۱۴۰۲ در محل باغ و عمارت امیریه برگزار شد. در این جلسه بر تعاملات فی مابین دانشگاه بیرجند و دهیاری و شورای روستای امیرآباد تأکید شد. در ادامه گزارشی از اقدامات صورت گرفته برای تعمیرات لوله آب قنات خالق آباد اعلام شد.

دکتر احمد لامعی گیو، رئیس دانشگاه بیرجند ۷ اردیبهشت ۱۴۰۲ با علی‌اکبری، دهیار روستای امیرآباد و مهدی امیرآبادی رئیس شورا و دیگر اعضای این شورا دیدار کرد. به گزارش روابط عمومی و اطلاع‌رسانی دانشگاه بیرجند، جلسه دیدار رئیس دانشگاه بیرجند و مدیر امور فنی و نظارت بر طرح‌های عمرانی دانشگاه با دهیار، رئیس و



## نشست هم‌اندیشی ائمه‌جماعات دانشگاه بیرجند

وی افزود: توفیق برگزاری و اقامه نماز جماعت و همچنین رونق و تقویت آن در محیط‌های مختلف دانشگاه فرصت بزرگی است که باید تلاش می‌کنیم حداکثر بهره را ببریم. در ادامه این نشست ائمه‌جماعت مساجد دانشگاه و خوابگاه‌های دانشجویی نقطه نظرات و پیشنهادات خود را بیان کردند



نشست هم‌اندیشی ائمه‌جماعات دانشگاه ۱۰ اردیبهشت ۱۴۰۲ با حضور حجت الاسلام و المسلمین جعفری، رئیس نهاد نمایندگی مقام معظم رهبری دانشگاه در محل پاتوق کتاب برگزار شد.

به گزارش روابط عمومی و اطلاع‌رسانی دانشگاه بیرجند، حجت الاسلام والمسلمین جعفری در این نشست با اشاره به حدیث شریف امام صادق «ع» که فرموده‌اند: «عَنْ أَبِي عَبْدِ اللَّهِ عَلَيْهِ السَّلَامُ قَالَ: بَادِرُوا أَوْلَادَكُمْ بِالْحَدِيثِ قَبْلَ أَنْ يَسْبِقَكُمْ إِلَيْهِمُ الْمُرْجَةُ؛ فرزندانان را در این فضای فعلی جامعه دریابید و بر اساس زندگی (اهل بیت علیهم السلام تربیت کنید؛ پیش از آن که «مرجه» افکار فرزندانان از شما پیشی بگیرند».

## شستشو و محلول پاشی فضای سبز دانشگاه

وی افزود: عملیات شستشو و محلول پاشی فضای سبز دانشگاه به منظور تقویت بنیه رشدی درختان سرو، نارون، لاوسون و کاج با نظر کارشناسان خبره فضای سبز آغاز گردیده است. شایان ذکر است: عملیات شستشو و محلول پاشی فضای سبز با رعایت تمامی اصول و ضوابط زیست محیطی در مصرف سموم و محلول پاشی انجام می‌شود. این عملیات طی دو مرحله در اردیبهشت و خرداد ماه سال جاری انجام خواهد شد.

عملیات شستشو و محلول پاشی فضای سبز پردیس دانشگاه بیرجند به منظور مبارزه با آفات گیاهی به همت کارشناسان فضای سبز دانشگاه آغاز شد. به گزارش روابط عمومی و اطلاع‌رسانی دانشگاه بیرجند، رضا حسن زاده، رئیس اداره پشتیبانی دانشگاه گفت: به منظور پیشگیری و مبارزه با آفات گیاهی و جلوگیری از مصرف بی‌رویه سموم شیمیایی عملیات شستشو و محلول پاشی فضای سبز دانشگاه آغاز شده است.







به مناسبت روز معلم صورت گرفت:

## تجلیل پایگاه بسیج خاتم الانبیاء(ص) از معلمان دبستان شهید آیت

مرادی، معاون نهاد نمایندگی مقام معظم رهبری در دانشگاه، دکتر بهنام‌فر، رئیس اداره تحصیلات تکمیلی با حضور در دبستان آیت از خدمات معلمان و کادر اجرایی این مدرسه قدردانی کردند. این دیدار به همت پایگاه بسیج خاتم الانبیاء(ص) کارمندان و معاونت فرهنگی و اجتماعی دانشگاه برگزار شد.

اعضای شورای پایگاه بسیج خاتم الانبیاء(ص) به مناسبت روز معلم ضمن دیدار با معلمان و کادر اجرایی دبستان شهید آیت از زحمات و خدمات آنها قدردانی کردند. به گزارش روابط عمومی و اطلاع‌رسانی دانشگاه بیرجند، اعضای شورای پایگاه بسیج خاتم الانبیاء(ص) با همراهی حجت الاسلام



## برگزاری نخستین نشست طرح حامیم استانی

حجت الاسلام والمسلمین جعفری در این نشست پیرامون طرح حامیم دوره توانمندسازی دانشجویان فعال فرهنگی و سیاسی و اجتماعی، اهداف، ساختار و شرح وظایف در مرحله دانشگاهی و استانی مطالبی ارائه کرد. شایان ذکر است در ادامه انتخاب دبیر استانی طرح حامیم حجت الاسلام والمسلمین جواد محمدی معاون نهاد رهبری دانشگاه صنعتی انتخاب شد و در ادامه سهمیه دانشجویان دانشگاه‌های استان به تفکیک برای شرکت در طرح حامیم استانی اعلام گردید.

نخستین نشست طرح حامیم استانی به همت شورای استانی نهاد نمایندگی مقام معظم رهبری دانشگاه‌های خراسان جنوبی ۱۷ اردیبهشت ۱۴۰۲ در سالن شکوه شرق دانشگاه بیرجند برگزار شد. به گزارش روابط عمومی و اطلاع‌رسانی دانشگاه بیرجند، نخستین نشست طرح حامیم استانی با حضور حجت الاسلام والمسلمین جعفری، رئیس دفاتر نهاد نمایندگی مقام معظم رهبری و اعضای شورا در سالن شکوه شرق دانشگاه بیرجند برگزار شد.





## برگزاری نشست رئیس دانشگاه فرهنگیان خراسان جنوبی با رئیس دانشگاه بیرجند به منظور تعامل بین مجموعه‌های آموزش عالی استان

درباره اجرایی نمودن تعامل بین مجموعه‌های آموزش عالی استان به درخواست دانشگاه فرهنگیان برگزار شد. در این دیدار علاوه بر گفتگو درباره روش‌های اجرایی نمودن تعامل هرچه بیشتر بین مجموعه‌های آموزش عالی استان انعقاد تفاهم نامه آموزش، پژوهشی و فرهنگی مورد بررسی قرار گرفت

نشست حجت الاسلام والمسلمین دکتر محمدجواد اکبری مطلق؛ رئیس دانشگاه فرهنگیان خراسان جنوبی با دکتر احمد لامعی‌گیو؛ رئیس دانشگاه بیرجند ۱۰ اردیبهشت ۱۴۰۲ در حوزه ریاست دانشگاه برگزار شد به گزارش روابط عمومی و اطلاع‌رسانی دانشگاه بیرجند، نشست رئیس دانشگاه فرهنگیان و هیأت همراه با رئیس دانشگاه بیرجند



## نشست هم‌اندیشی هیأت رئیسه دانشگاه بیرجند و سرپرست بنیاد نخبگان استان

ظرفیت بنیاد نخبگان در جذب هیأت علمی نخبگان، اهتمام دانشگاهیان به طرح‌های نخبگانی (شهید وزوایی، شهید احمدی روشن و شهید بهشتی)، بازدیدهای علمی

در نشست هم‌اندیشی هیأت رئیسه دانشگاه بیرجند و سرپرست بنیاد نخبگان با حضور رئیس دانشگاه بیرجند، معاونان آموزشی، پژوهشی و فرهنگی ۱۳ اردیبهشت ۱۴۰۲ در حوزه ریاست برگزار شد.



به گزارش روابط عمومی و اطلاع‌رسانی دانشگاه بیرجند، در این نشست دکتر احمد لامعی‌گیو، بر اهتمام ویژه دانشگاه بیرجند به عنوان دانشگاه معین استان در طرح‌های نخبگانی و ارتباط هرچه وثیق‌تر و تعامل هر چه قوی‌تر دانشگاه با بنیاد نخبگان تأکید کرد. در این جلسه دکتر سیدجواد حسینی‌واشان، معاون آموزشی و تحصیلات تکمیلی به اهمیت بهره‌مندی از



ابتکاری اعضای هیأت علمی در راستای حل مسائل استان تأکید ویژه کرد.

در ادامه دکتر ایزدخواه بر لزوم افزایش سهم علوم انسانی و تقویت هسته‌های مسأله محور در طرح شهید احمدی روشن، تکریم و الگوسازی مفاخر و اندیشمندان استان با میزبانی دانشگاه بیرجند پرداخت و افزود: طرح مرحوم کاظمی آشتیانی برای استادیاران جوان و پیمانی با سابقه کار کمتر از ۳ سال فعال است.

همچنین وی با تأکید بر تقویت هیأت‌های اندیشه ورز با هدف حل مسائل استان، خروج نخبگان از رشد تک ساحتی، حمایت از انجمن‌های علمی و رویدادهای کارآفرینی، تدوین سند دانش بنیان شدن اقتصاد، بورسیه صنعتی دانشجویان مستعد در صنعت استان را از دیگر اقدامات و طرح‌های این بنیاد دانست

و راهیان پیشرفت، و ارتقای فعالیت های کیفیت بخش آموزشی، تأکید کرد.

دکتر اکبرپور، معاون پژوهش، فناوری و نوآوری به همکاری بنیاد در برگزاری رویدادهای علمی تخصصی، تأسیس آزمایشگاه‌های مفاخر با کمک بنیاد، جذب دانشجویی فوق دکتری، و توجه بنیاد به حمایت از طرح‌های اولویت دار و نیاز استان اشاره کرد.

توجه به پیوست فرهنگی فعالیت‌های علمی، حمایت از نخبگان فرهنگی، کارآفرینی و مهارت آموزی بخشی از سخنان دکتر فرزانه پور، معاون فرهنگی و اجتماعی دانشگاه بیرجند بود.

دکتر محمد مهدی ایزدخواه، سرپرست بنیاد نخبگان استان خراسان جنوبی با اشاره به اثربخشی نخبگان و رفع مشکل اشتغال نخبگان و طرح رصدبر طرح‌های





## برگزاری جشنواره مهرواره آیین تجلیل از گروه‌های جهادی خیریه و جهادی دانشگاهی

و تبلیغات سوء و دروغ‌سازی‌ها اما به جای خودش باقی است و در دانشگاه‌های مختلف شاهد آن هستیم. وی افزود: ابوعلی سینا به عنوان سمبل پزشکی در جامعه اسلامی هنوز عکسش زینت‌بخش دانشگاه‌های بزرگ و یاد و خاطره جهان است. پزشکی که در حین پزشکی، فیلسوف نامدار جهان و عارف ناشناخته و عالم به علوم مختلف است که بعد از رتبه معلمی یک درجه کمتر شیخ‌الرئیس است و شما وارث چنین شخصیتی هستید. آیت‌الله عبادی ادامه داد: خدمتگزاران در رشته پزشکی توجه دارند که با انسان سرو کار دارند و انسان محبوب خداست. امام جمعه بیرجند با تأکید به اهمیت خدمت به مردم، گفت: آیت‌الله فاضل لنکرانی قدس سره می‌فرماید: «که من ۵۰ سال به عنوان اسلام‌شناس بعد از ۳۰ سال تحصیل به این نتیجه رسیدم که در دین خدا، بعد از انجام واجبات اگر همه مستحبات را ترک کردید و رفتید دنبال حل مشکل مردم، اگر فردای قیامت از شما بپرسند چرا چنین، بگویید فاضل لنکرانی در دنیا چنین گفت». وی در ادامه بیان کرد: این در مقابل کسانی است که انسان را ابزار قرار دادند و هر چه برنامه نکبت از گمراهی، قتل، اعتیاد، قانون‌شکنی و انحراف و وحشی‌گری است

جشنواره مهرواره آیین تجلیل از گروه‌های جهادی دانشگاهی و خیریه خراسان جنوبی ۱۷ اردیبهشت ۱۴۰۲ با حضور آیت‌الله عبادی نماینده معزز ولی فقیه خراسان جنوبی در سالن همایش‌های استاد فروزان‌فر دانشگاه علوم پزشکی بیرجند برگزار شد. به گزارش روابط عمومی و اطلاع‌رسانی دانشگاه بیرجند، جشنواره مهرواره آیین تجلیل از گروه‌های جهادی خیریه و جهادی دانشگاهی به همت نهاد نمایندگی مقام معظم رهبری در دانشگاه‌های خراسان جنوبی برگزار شد. آیت‌الله سیدعلیرضا عبادی، نماینده ولی فقیه در استان خراسان جنوبی و امام جمعه بیرجند در این جشنواره با بیان اینکه خدمت به انسان از بالاترین راه‌های تقرب به خدا است، گفت: دشمن همواره مانع می‌شود که ما به حقیقت آرمان‌های انقلاب اسلامی نرسیم به جهت اینکه اگر این آرمان‌ها فراگیر شود بیگانه هیچ حرفی برای گفتن ندارد. آیت‌الله عبادی بیان کرد: خاطرات خوشی از بعد از انقلاب دارم و مدتی همراه دانشگاهیان و دانشجویان بودیم و معنویت که بر آنان حاکم بود را فراموش نمی‌کنم و هنوز به حال آنان حسرت می‌خورم. الحمدلله این برکات در انقلاب اسلامی با همه دشمنی‌ها و کارشکنی‌ها





جوانان به خوبی بتوانند در این مسیر با آرامش تمام به مردم و کشور خود خدمت کنند.

حجت الاسلام والمسلمین جعفری در مهرواره برای ایران با توجه به فرمایش امیرالمومنین (ع) که می‌فرمایند: همم الرجال تقلع الجبال اظهار داشت: اگر همت و توان مردم در یک نقطه جمع شود کوه را از پای در می‌آورند، ادامه داد: در دوران دفاع مقدس شاهد یکی شدن همت مردم بودیم و در تاریخ ایران اسلامی ورقی زرین کاشتند و حتی یک وجب از خاک سرزمین را به دشمن ندادند و امروز ما بر همت و عزم آنها افتخار می‌کنیم.

وی با بیان اینکه جهادگران با حرکت‌های خیریه و جهادی در عرصه‌های مختلف خوب درخشیدند، افزود: امروز هم نیاز به اهتمام جهادگران در عرصه‌های مختلف از جمله اقتصادی است و باید به این موضوع اهتمام بورزیم و توسعه و تداوم حرکت‌های جهادی را حفظ کنیم. حجت الاسلام جعفری در ادامه گفت: مدیران حوزه و دانشگاه می‌توانند به این حرکت پاسخ مثبت دهند و حرکت‌های جهادی را نشر و توسعه دهند تا جوانان به خوبی بتوانند در این مسیر با آرامش تمام به مردم و کشور خود خدمت کنند.

مسئول نهاد نمایندگی مقام معظم رهبری در دانشگاه بیرجند عنوان کرد: جهادگران خودشان تقدیرگر و تجلیل‌گر هستند و این نوع مراسمات تنها برای معرفی و توسعه مسیر حرکت‌های خیریه و جهادی اجرا می‌شود. وی با بیان اینکه جهادگران با حضور در مناطق محروم و روستایی دست به ایثارگری زده‌اند، گفت: به مدیران محترم آموزشی عالی پیشنهاد می‌شود برای تشویق و حمایت این حرکت جهادی یک اردوی زیارتی و تفریحی برای این عزیزان جهادگر در نظر گرفته شود. شایان ذکر است؛ در این مهرواره از ۲۲ گروه جهادی و خیرین تقدیر بعمل آمد.

متأسفانه بر انسان مظلوم تحمیل می‌کنند.

آیت الله عبادی با اشاره به اینکه اخلاق پزشکی ایجاب می‌کند که پزشک با همه مشکلات و معضلاتی که ممکن است داشته باشد با بیمار صحبت و در او امید ایجاد کند، تصریح کرد: از بالاترین راه‌های تقرب به خدا خدمت به انسان است.

نماینده ولی فقیه در خراسان جنوبی به جایگاه اندیشه و فرهنگ اسلامی اشاره و تأکید کرد: دشمن همواره مانع می‌شود که ما به حقیقت آرمان‌های انقلاب اسلامی برسیم به جهت اینکه اگر این آرمان‌ها فراگیر شود بیگانه هیچ حرفی برای گفتن ندارد اما به هر نحوی سعی می‌کنند که این آرمان‌ها پیاده نشود.

وی خطاب به پزشکان گفت اصالت خود را حفظ کنید و متذکر شد: گاهی خبرهایی از زبان مسئولینی از رسانه ملی به گوش می‌رسد که وحشت‌زا است و همین چند شب قبل گزارش داده شد که روزی یک هزار سقط جنین صورت می‌گیرد و سالی ۳۶۰ هزار انسان قتل و عام می‌شود در حالی که کرونا حداکثری که روزانه تلفات داشت ۷۰۰ نفر بود!

آیت الله عبادی بیان کرد: متخصصین فن مسئله پیری جمعیت را برای ایران هشدار می‌دهند که اگر جبران نشود ضایعات آن فراتر از این است یعنی کشور در یک بحران جمعیتی قرار می‌گیرد و در سطح بین‌المللی آسیب جدی می‌بیند.

امام جمعه بیرجند افزود: امیدواریم خداوند مرض طمع، پول‌پرستی، خودپرستی و بیگانه‌پرستی را از همه ما و نسل ما و مردم عزیز ایران و همه مسئولان دور کند و کارها را بر اساس ضابطه عقل و اخلاق و شرع و علم انجام دهیم. همچنین حجت الاسلام والمسلمین جعفری، رئیس دفاتر نهاد نمایندگی مقام معظم رهبری در دانشگاه‌های استان با بیان اینکه توسعه و تداوم حرکت‌های جهادی یک ضرورت است، ادامه داد: مدیران حوزه و دانشگاه می‌توانند حرکت‌های جهادی را نشر و توسعه دهند تا





## نشست فرماندار فردوس و رئیس دانشگاه بیرجند

نشست هم‌اندیشی و تبادل نظر فرماندار فردوس با رئیس دانشگاه بیرجند ۱۸ اردیبهشت ماه جاری در دانشگاه بیرجند برگزار شد. مباحث مربوط به دانشکده فنی فردوس، پژوهشکده انار و خوابگاه‌های دانشجویی از موارد مطرح شده در این نشست بود.

مهندس روشن، فرماندار فردوس با همراهی مهندس پورعیدی، شهردار باغستان، محمدی، رئیس شورای شهر باغستان ۱۸ اردیبهشت ۱۴۰۲ با رئیس دانشگاه بیرجند، معاونین اداری و مالی، پژوهش و فناوری، دانشجویی و مدیر برنامه، بودجه و تحول اداری دانشگاه دیدار و گفتگو کرد. به گزارش روابط عمومی و اطلاع‌رسانی دانشگاه بیرجند،



### در دانشگاه بیرجند برگزار شد؛

## نشست هم‌اندیشی دانشگاهیان خراسان جنوبی

دو بعد داخلی و بین‌المللی تاثیر بنیادین از خود به جای گذاشته است. این رویداد بزرگ که توسط حضرت امام، بزرگترین مصلح نیمه دوم قرن بیستم، رقم خورد، یکی از رژیم‌های استبدادی قوی و وابسته را که از حمایت گسترده قدرت‌های بزرگ برخوردار بود، از میان برداشت. این انقلاب توانست ضمن طرح اسلام به عنوان یک نیروی قدرتمند در جهان مدرن، بر نظریه پایان دوره دین، مهر بطلان بزند و رهیافت‌های متفکران غربی در جدایی دین از سیاست را که عموماً تحت تاثیر تجارب غربی قرار داشت، به چالش

نشست هم‌اندیشی دانشگاهیان خراسان جنوبی با موضوع چالش‌های پیش روی انقلاب اسلامی ایران ۲۳ اردیبهشت ۱۴۰۲ در دانشگاه بیرجند برگزار شد.

به گزارش روابط عمومی و اطلاع‌رسانی دانشگاه بیرجند، نشست هم‌اندیشی دانشگاهیان خراسان جنوبی با موضوع چالش‌های پیش روی انقلاب اسلامی (گذشته، حال و آینده) با حضور رؤسای دانشگاه‌های استان، مدیران، اعضای هیأت علمی، کارمندان و دانشجویان به همت شورای مدیریت آموزش عالی و با همکاری شورای فرهنگی و اجتماعی دانشگاه‌های استان برگزار شد. در ابتدای این جلسه، دکتر احمد لامعی‌گیو، رئیس دانشگاه بیرجند با خیرمقدم به حاضران در این نشست تبیینی، گفت: وظیفه جامعه دانشگاهی در حال حاضر، در دو واژه جهاد علمی و جهاد تبیینی، خلاصه می‌شود. رئیس دانشگاه بیرجند افزود: پیروزی انقلاب اسلامی ایران به رهبری امام خمینی (ره)، یکی از رخداد‌های مهم سیاسی و اجتماعی نیمه دوم قرن بیستم به شمار می‌آید که در





تبیین ارزش برجسته علم و عالم و رسالت عظیم دانشگاهیان بعنوان اقشار فرهیخته در امر جهاد تبیین پرداخت. وی ادامه داد: لازم است اندیشه‌های انحرافی فرقه‌های ضاله و جریان‌های واگرای فرهنگی به‌طور مستدل و کاملاً علمی و تخصصی نقد شود. دکتر صادقی با اشاره به عمق تئوریک انقلاب اسلامی و نگرش والای حضرت امام خمینی(ره) و حضرت امام خامنه‌ای(مدظله العالی)، دلایل و نشانه‌های زوال دشمنان انقلاب اسلامی و در رأس آن رژیم صهیونیستی را تشریح کرد. دکتر صادقی قیام لله را به عنوان رسالت و وظیفه جامعه ذکر کرد و به تبیین دقیق و شفاف در خصوص مصادره برخی مفاهیم و شعارها که در اغتشاشات اخیر توسط ضد انقلاب مورد استفاده قرار گرفت بطور ویژه شعار زن زندگی آزادی پرداخت. وی در ادامه توضیحات مفصلی پیرامون نگاه اسلام و حاکمیت اسلامی به سه مقوله حقوق زن، سبک زندگی و آزادی ارائه کرد و به استفاده ابزاری از مبحث حقوق زنان و بیان مصادیقی از تحقیر زن در جامعه غربی پرداخت. سخنرانی معاون فرهنگی و اجتماعی دانشگاه و پرسش از دیگر بخش‌های این نشست بود.

بکشد. این انقلاب ثابت کرد که نه تنها دوره دین و باورهای دینی پایان نرسیده و دین سد راه پیشرفت انسان جدید نیست، بلکه می‌تواند نیروی محرکه و تحول‌زای جوامع باشد. بی تردید، کار بزرگ این انقلاب و رهبر فرزانه آن، این بود که اندیشه دینی و اعتقادات اسلامی را احیا نماید. وی گفت: این انقلاب در سایه رهبری داهیان رهبر فرزانه و حکیم یگانه، و به برکت خون شهیدان والامقام، توانست در طول ۴۴ ساله گذشته با شوکت و افتخار طی مسیر نماید و برای احیای تمدن اسلامی ایرانی، با بهره‌گیری از تجربه‌های گرانقدر در پیشینه رویدادهای این پدیده فرخنده همراه با پذیرش نقدها و نگاه انتقادی با واقع بینی، اکنون و اینجا، راه آینده را روشن می‌سازد. ضرورت آینده پژوهی و برنامه ریزی برای شناخت امکان‌های پیش رو، آینده درخشان این فرایند پویانده را تضمین می‌نماید. در ادامه این نشست دکتر صادقی، پژوهشگر و استاد دانشگاه به بیان چالش‌های پیش روی انقلاب اسلامی در سه بخش گذشته، حال و آینده پرداخت. دکتر صادقی با تأکید بر عدم مرعوب شدن در مقابل دشمن و تبیین دلایل و نشانه‌های ضعیف بودن معاندین نظام مقدس جمهوری اسلامی به بیان برخی از مصادیق در این حوزه و



## اخبار حوزه معاونت پژوهش، فناوری و نوآوری

در زیست بوم نوآوری، فناوری و کار آفرینی دانشگاه بیرجند؛

### کافه کار آفرینی برکت افتتاح شد

کارآفرینی بیرجند در سال‌های گذشته را مرور کرد و در نهایت به بیان اهداف و برنامه مدون کافه برکت پرداخت. در ادامه، در فضای میز گرد، مدیران و متخصصان به بیان تجربیات و نقاط نظر خود در خصوص برنامه‌های پیش‌روی کافه برکت پرداختند و به مواردی نظیر خلق محیطی غیررسمی و دانشجویپسند، برگزاری کارگاه‌های موثر، شبکه‌سازی و دعوت از افراد پیشکسوت کارآفرینی اشاره داشتند. پس از بازدید از فضای مانا ۱، این کافه رسماً افتتاح شد.

مخاطبان کافه برکت شامل دانشجویان، صاحبان کسب و کارهای نوپا، اعضا هسته‌های نوآور و فناور، اساتید دانشگاه، فعالان اقتصادی و صنعتی و مدیران استانی هستند و برنامه‌هایی نظیر مانایی شو، شتابدهنده‌ها، کارینو، فری دیسکاشن و حضور انجمن‌های علمی دانشجویی در این فضا و بحث و تبادل نظر در فضایی صمیمی در خصوص موضوعات مرتبط با نوآوری، فناوری و کارآفرینی را در بر می‌گیرد.

کافه کارآفرینی برکت با دریافت مجوز از اداره کل تعاون، کار و رفاه اجتماعی ۱۹ اردیبهشت ۱۴۰۲ به منظور فراهم کردن فضای گفتگو، تعامل و انتقال تجربیات میان صنعت و جامعه در محیط دانشگاهی در ساختمان مانا ۱ زیست بوم نوآوری، فناوری و کارآفرینی دانشگاه بیرجند، افتتاح شد. به گزارش روابط عمومی و اطلاع‌رسانی دانشگاه بیرجند، آیین افتتاح کافه کارآفرینی برکت همراه با نشست تخصصی «مسیر تعالی کارآفرینی و چالش‌های آن» با حضور مدیران کارآفرینی دانشگاه‌های استان، مدیران اداره کل کار، تعاون و رفاه اجتماعی، مسئولان سایر دستگاه‌های اجرایی مرتبط و صاحبان تجربیات کارآفرینی در محل ساختمان مانا ۱ برگزار شد. در این نشست، پس از خیرمقدم دکتر عارفی معاون اداری و مالی دانشگاه بیرجند، مهندس فروزانفر رئیس کانون کارآفرینان برتر استان به بیان تجربیات و چالش‌های خود در مسیر کارآفرینی پرداخت و در ادامه دکتر اکبری، رئیس گروه کارآفرینی دانشگاه بیرجند، تجربیات زیست بوم نوآوری، فناوری و







## اخبار حوزه معاونت آموزشی و تحصیلات تکمیلی

### پذیرش دانشجو در مقطع دکتری مهندسی معدن گرایش اکتشاف مواد معدنی در دانشگاه بیرجند



شورای گسترش آموزش عالی با پذیرش دانشجو در مقطع دکتری مهندسی معدن گرایش اکتشاف مواد معدنی در دانشگاه بیرجند موافقت کرد.

به گزارش روابط عمومی و اطلاع‌رسانی دانشگاه بیرجند، دکتر سید جواد حسینی و اشان؛ معاون آموزشی و تحصیلات تکمیلی دانشگاه با اعلام خبر موافقت شورای گسترش آموزش عالی با پذیرش دانشجو در مقطع دکتری رشته مهندسی معدن گرایش اکتشاف مواد معدنی در دانشگاه بیرجند، افزود: ایجاد رشته مذکور با توجه به سیاست‌های کلان توسعه رشته‌ها صورت گرفته است و از آنجایی که این رشته در سطح دانشگاه‌های منطقه نیست مزیتی برای دانشجویان منطقه خواهد بود.

معاون آموزشی و تحصیلات تکمیلی دانشگاه، گفت: دانشگاه بیرجند از مهرماه سال جاری در رشته مذکور پذیرش دانشجو خواهد داشت. دکتر حسینی و اشان ضمن

تبریک کسب این موفقیت به خانواده دانشگاه بیرجند از تلاش‌های همکاران پردیس مهندسی بویژه دکتر احمد آریافر؛ دکتر هادی پورشافعی مدیر محترم برنامه ریزی و توسعه آموزشی و خانم آسیه شنیده؛ کارشناس مسئول مدیریت برنامه ریزی و توسعه آموزشی بابت پیگیری مجوز رشته مزبور در مقطع روزانه تقدیر و تشکر کرد.

### کسب رتبه یک آزمون سراسری مقطع دکتری سال ۱۴۰۲ توسط دانشجوی دانشگاه بیرجند

پایان‌نامه کارشناسی ارشد مهندس خاکشور با عنوان «تحلیل عددی بیرون‌زدگی زغال‌سنگ و گاز در معادن زیرزمینی» به راهنمایی دکتر حسین نوفرستی ارائه شد. وی در حال حاضر به عنوان نیروی امریه پژوهشی، در دانشگاه بیرجند مشغول به خدمت مقدس سربازی است. روابط عمومی و اطلاع‌رسانی دانشگاه بیرجند، کسب این موفقیت ارزشمند را به ایشان، گروه مهندسی معدن و خانواده بزرگ دانشگاه بیرجند تبریک عرض می‌نماید.

مهندس حسین خاکشور فارغ التحصیل ممتاز دوره کارشناسی و کارشناسی ارشد مهندسی استخراج معدن دانشگاه بیرجند رتبه یک آزمون سراسری مقطع دکتری سازمان سنجش کشور در سال ۱۴۰۲ را کسب کرد.

به گزارش روابط عمومی و اطلاع‌رسانی دانشگاه بیرجند، مهندس حسین خاکشور فارغ التحصیل ممتاز دوره کارشناسی و کارشناسی ارشد مهندسی استخراج معدن دانشگاه بیرجند رتبه یک آزمون سراسری مقطع دکتری سازمان سنجش کشور در سال ۱۴۰۲ را کسب کرد.



## پذیرش دانشجو مقطع دکتری مهندسی عمران (گرایش مدیریت منابع آب) در دانشگاه بیرجند



کسب این موفقیت به خانواده دانشگاه بیرجند از تلاش‌های دکتر ابوالفضل اکبرپور (از همکاران محترم پردیس مهندسی)؛ دکتر هادی پورشافعی (مدیر محترم برنامه ریزی و توسعه آموزشی) و خانم آسیه شنیده (کارشناس مسئول مدیریت برنامه ریزی و توسعه آموزشی) بابت پیگیری مجوز این رشته تقدیر و تشکر کرد. امید است با اهتمام جمعی، شاهد رشد و اعتلای کیفیت علمی-پژوهشی دانشگاه باشیم

شورای گسترش آموزش عالی با پذیرش دانشجو در مقطع دکتری مهندسی عمران (گرایش مدیریت منابع آب) در دانشگاه بیرجند موافقت کرد.

به گزارش روابط عمومی و اطلاع‌رسانی دانشگاه بیرجند، دکتر سید جواد حسینی و اشان؛ معاون آموزشی و تحصیلات تکمیلی دانشگاه ضمن اعلام خبر موافقت شورای گسترش آموزش عالی با پذیرش روزانه دانشجو در مقطع دکتری رشته مهندسی عمران گرایش مدیریت منابع آب در دانشگاه بیرجند، افزود: ایجاد رشته مذکور با توجه به سیاست‌های کلان توسعه رشته‌ها صورت گرفته است و از آنجایی که این رشته در سطح دانشگاه‌های منطقه نیست مزیتی برای دانشجویان منطقه خواهد بود. وی گفت: دانشگاه بیرجند از مهرماه سال ۱۴۰۲ در مقطع دکتری مهندسی عمران (گرایش مدیریت منابع آب) پذیرش دانشجو خواهد داشت. دکتر حسینی و اشان ضمن تبریک

### در حوزه معاونت آموزشی انجام شد:

## مراسم تکریم و معارفه چهار مدیر گروه آموزشی

و دانشگاه است و گروه‌ها می‌بایست حداکثر همت خود را در جهت تحقق آن بکار گیرند. پایش رشته‌ها، ایجاد رشته‌های جدید بویژه بین رشته‌ای می‌تواند در توسعه و نوآوری گروه‌های آموزشی بسیار موثر باشد و عاملی برای

جلسه تکریم و معارفه مدیران گروه آموزشی گیاه پزشکی و باغبانی، مدیر گروه برق دانشکده فنی فردوس، مدیر گروه فیزیک و مدیر گروه علوم دامی ۴ اردیبهشت ۱۴۰۲ در حوزه معاونت آموزشی برگزار شد.

به گزارش روابط عمومی و اطلاع‌رسانی دانشگاه بیرجند، در جلسه معارفه مدیران گروه‌های آموزشی، دکتر سیدجواد حسینی و اشان، معاون آموزشی دانشگاه ضمن عرض تبریک عید سعید فطر و قبولی طاعات و عبادات در ماه ضیافت الهی خلاصه‌ای از شرح وظایف مدیران گروه از جمله حضور منظم در محیط کار و پاسخگوئی به دانشجویان، همدلی و صمیمیت در محیط کاری، به نقش مهم و کلیدی مدیران گروه در ایجاد نظم و انضباط اشاره کرد و گفت: سند چشم انداز دانشگاه بعنوان سند اصلی هدف گذاری گروه، دانشکده





سمت مدیر گروه آموزشی گیاه پزشکی و باغبانی، مهندس محمد سروری بعنوان مدیر گروه آموزشی برق در دانشکده فنی فردوس و دکتر رضا فلاح و دکتر حسین نعیمی پور یونسی به مدت دو سال بعنوان مدیران گروه آموزشی فیزیک و علوم دامی منصوب شدند

موفقیت گروه و در نهایت دانشگاه خواهد بود. در پایان جلسه ضمن استماع نظرات حاضرین در جلسه از زحمات مدیران سابق تجلیل و قدردانی شد. لازم به توضیح است؛ طی احکامی جداگانه‌ای از سوی دکتر لامعی، رئیس دانشگاه بیرجند، دکتر جواد نوعی به



## جلسه ستاد جذب دانشجویان توانمند برگزار شد

ستاد جذب در سال گذشته، بر فعالیت هدفمند گروه‌های آموزشی، تشکیل و فعال‌سازی کارگروه‌های جذب در دانشکده‌ها، تلاش برای تعریف رشته‌های جدید (با تأکید بر حوزه‌های بین رشته‌ای)، عملیاتی نمودن نقشه‌های رشد دانشجو و ارتباط با جامعه تأکید کرد.

در بخش دوم جلسه، اعضاء به بحث و تبادل نظر در خصوص جذب دانشجویان توانمند پرداخته و پیشنهادات خود را ارائه کردند. در انتها مقرر شد، نمایندگان دانشکده‌ها و نیز سایر اعضا با توجه به سند جذب دانشجویان توانمند، در راستای اجرایی نمودن برنامه‌های مؤثر اقدام نمایند.

اولین جلسه ستاد جذب دانشجو یان توانمند در سال جاری، با حضور دکتر حسینی و اشان، رئیس ستاد جذب، دکتر هادی صمدیه، مسئول امور اجرایی ستاد، نمایندگان دانشکده‌ها و سایر اعضاء ۶ اردیبهشت ۱۴۰۲ در محل معاونت آموزشی برگزار شد.

به گزارش روابط عمومی و اطلاع‌رسانی دانشگاه بیرجند، در اولین جلسه ستاد جذب دانشجو یان توانمند، دکتر هادی صمدیه، گزارش مبسوطی از فعالیت‌ها و دستاوردهای ستاد جذب دانشجویان توانمند در سال ۱۴۰۱ ارائه کرد. در ادامه دکتر حسینی و اشان، ضمن تشکر و تقدیر از برنامه‌های





## در دانشگاه بیرجند برگزار شد؛

# آزمون استخدامی وزارت آموزش و پرورش

برای جذب آموزگار دوره ابتدایی و مدارس استثنایی برگزار گردید. این آزمون با رقابت ۲۶۱۳ داوطلب خانم در پردیس علوم پایه، پردیس مهندسی، پردیس علوم رفتاری و سالن فجر و سالن امید دانشگاه برگزار شد. همچنین ۵۹۹ داوطلب آقا در دانشکده ادبیات و علوم انسانی به رقابت پرداختند. در مجموع ۳۲۱۲ داوطلب در دانشگاه بیرجند رقابت کردند

متقاضیان استخدام در وزارت آموزش و پرورش ۸ اردیبهشت ۱۴۰۲ همزمان با سراسر کشور در حوزه آزمون دانشگاه بیرجند به رقابت پرداختند. به گزارش روابط عمومی و اطلاع رسانی دانشگاه بیرجند، آزمون استخدامی وزارت آموزش و پرورش (۱۴۰۱) به همت دانشگاه بیرجند برگزار شد. آزمون استخدامی وزارت آموزش و پرورش



## کسب رتبه سه آزمون سراسری مقطع دکتری سال ۱۴۰۲ توسط دانشجوی دانشگاه بیرجند

شماره پرونده:	نام خانوادگی و نام:	جنس:	شماره شناسنامه:	شماره احوال:	شماره احوال:	شماره احوال:
۰۰۰۰۰	شیوا محمدحسین	سرا	۰۰۰۰۰	۰۰۰۰۰	۰۰۰۰۰	۰۰۰۰۰
محل:	معدل کارشناسی ارشد:	نام و نام خانوادگی:	محل و سال ثبت نام:	نام رشته:	نام موسسه فارغ التحصیلی:	تخصص:
۰۰/۰۰	۰۰/۰۰	محمد حسین شیوا	۰۰/۰۰ / ۰۰/۰۰	کارشناسی ارشد	دانشگاه بیرجند	مهندسی
۰۰/۰۰	۰۰/۰۰	محمد حسین شیوا	۰۰/۰۰ / ۰۰/۰۰	کارشناسی ارشد	دانشگاه بیرجند	مهندسی
۰۰/۰۰	۰۰/۰۰	محمد حسین شیوا	۰۰/۰۰ / ۰۰/۰۰	کارشناسی ارشد	دانشگاه بیرجند	مهندسی
۰۰/۰۰	۰۰/۰۰	محمد حسین شیوا	۰۰/۰۰ / ۰۰/۰۰	کارشناسی ارشد	دانشگاه بیرجند	مهندسی
۰۰/۰۰	۰۰/۰۰	محمد حسین شیوا	۰۰/۰۰ / ۰۰/۰۰	کارشناسی ارشد	دانشگاه بیرجند	مهندسی
۰۰/۰۰	۰۰/۰۰	محمد حسین شیوا	۰۰/۰۰ / ۰۰/۰۰	کارشناسی ارشد	دانشگاه بیرجند	مهندسی
۰۰/۰۰	۰۰/۰۰	محمد حسین شیوا	۰۰/۰۰ / ۰۰/۰۰	کارشناسی ارشد	دانشگاه بیرجند	مهندسی

ب: اطلاعات رشته آزمون

نوع آزمون:	نوع آزمون:	نوع آزمون:	نوع آزمون:
آزمون استخدامی	آزمون استخدامی	آزمون استخدامی	آزمون استخدامی
تخصص:	تخصص:	تخصص:	تخصص:
مهندسی	مهندسی	مهندسی	مهندسی
۱۹/۸	۱۹/۸	۱۹/۸	۱۹/۸
۱۹/۸	۱۹/۸	۱۹/۸	۱۹/۸

مهندس محمدحسین شیوا، دانشجوی کارشناسی ارشد رشته زمین شناسی گرایش چینه شناسی و دیرین شناسی دانشگاه بیرجند رتبه سه آزمون سراسری مقطع دکتری سال ۱۴۰۲ را کسب کرد. روابط عمومی و اطلاع رسانی دانشگاه بیرجند، کسب این موفقیت ارزشمند را به ایشان، گروه آموزشی زمین شناسی و خانواده بزرگ دانشگاه بیرجند تبریک عرض می نماید



## پذیرش دانشجو مقطع کارشناسی ارشد مهندسی کامپیوتر (گرایش نرم افزار) در دانشگاه بیرجند



تلاش‌های دکتر حامد وحدت نژاد و دکتر مهناز کدخدا، اعضای محترم هیأت علمی پردیس مهندسی؛ دکتر هادی پورشافعی، مدیر محترم برنامه ریزی و توسعه آموزشی و سرکار خانم آسیه شنیده؛ کارشناس مسئول مدیریت برنامه ریزی و توسعه آموزشی بابت پیگیری مجوز رشته مذکور تقدیر و تشکر کرد. امید است با اهتمام جمعی، شاهد رشد و اعتلای کیفیت علمی-پژوهشی دانشگاه باشیم.

شورای گسترش آموزش عالی با پذیرش دانشجو مقطع کارشناسی ارشد مهندسی کامپیوتر (گرایش نرم افزار) در دانشگاه بیرجند موافقت کرد.

به گزارش روابط عمومی و اطلاع‌رسانی دانشگاه بیرجند، دکتر سید جواد حسینی و اشان؛ معاون آموزشی و تحصیلات تکمیلی دانشگاه با اعلام خبر موافقت شورای گسترش آموزش عالی با پذیرش روزانه دانشجو در مقطع کارشناسی ارشد مهندسی کامپیوتر (گرایش نرم‌افزار) در دانشگاه بیرجند، افزود: ایجاد رشته مذکور با توجه به سیاست‌های کلان توسعه رشته‌ها صورت گرفته است و از آنجایی که این رشته در سطح دانشگاه‌های منطقه نیست مزیتی برای دانشجویان و توسعه منطقه خواهد بود.

وی گفت: دانشگاه بیرجند از مهرماه ۱۴۰۲ در رشته مذکور پذیرش دانشجو خواهد داشت. دکتر حسینی و اشان ضمن تبریک کسب این موفقیت به خانواده دانشگاه بیرجند از

## دانشجوی دانشگاه بیرجند رتبه یک آزمون سراسری مقطع دکتری سال ۱۴۰۲ را کسب کرد

روابط عمومی و اطلاع‌رسانی دانشگاه بیرجند، کسب این موفقیت ارزشمند را به ایشان، گروه آموزشی شیمی و خانواده بزرگ دانشگاه بیرجند تبریک عرض می‌نماید

مجید پاکدل، دانشجوی کارشناسی ارشد رشته شیمی دانشگاه بیرجند رتبه یک آزمون سراسری مقطع دکتری سال ۱۴۰۲ را کسب کرد.

به گزارش روابط عمومی و اطلاع‌رسانی دانشگاه بیرجند، مجید پاکدل، دانشجوی کارشناسی ارشد رشته شیمی گرایش شیمی فیزیک، رتبه یک رشته امتحانی در آزمون سراسری مقطع دکتری سال ۱۴۰۲ را کسب کرد.

مکانیسم برهم کنش داروهای ضد سرطانی با غشای سلولی عنوان پایان نامه مقطع کارشناسی ارشد وی با استاد راهنمایی دکتر حیدر رئیسی بوده است.

شماره پرونده:	نام خانوادگی و نام:	جنس:	شماره شناسنامه:	سال تولد:	مدرسه آشنایی:	مدرسه آشنایی:
۰۰۰۰۰۰۰۰	حاکمور حسین	مرد	۹۹۸۸۸۸۸۸	۱۳۸۵	آزاد	آزاد
مقطع:	محل کارشناسی ارشد:	نام و نام خانوادگی مدرک کارشناسی ارشد یا دکتری:	مقطع کارشناسی ارشد یا دکتری:	نام رشته کارشناسی ارشد:	نام مدرسه آشنایی کارشناسی ارشد:	مدرسه آشنایی کارشناسی ارشد یا دکتری:
۱۳/۵۲	۱۸,۷۰	مدرک کارشناسی ارشد	۱۳۱۶ / ۲ / ۲۲	مهندسی معدن	دانشگاه بیرجند	دانشگاه آشنایی کارشناسی ارشد یا دکتری
۱۳/۵۲	۱۸,۷۰	مدرک کارشناسی ارشد	۱۳۱۶ / ۲ / ۲۲	مهندسی معدن	دانشگاه بیرجند	دانشگاه آشنایی کارشناسی ارشد یا دکتری
۱۳/۵۲	۱۸,۷۰	مدرک کارشناسی ارشد	۱۳۱۶ / ۲ / ۲۲	مهندسی معدن	دانشگاه بیرجند	دانشگاه آشنایی کارشناسی ارشد یا دکتری

ب: اطلاعات رشته آزمون:

شماره دولتی:	گروه آزمایش:	نام رشته امتحانی:
۰۰۰۰۰۰۰۰	فرد و مهندسی	مهندسی معدن استخراج مواد معدنی



## مرحله مقدماتی بیست و هشتمین المپیاد غیر متمرکز علمی - دانشجویی

بیرجند برگزار شد؛ گفت: آزمون مرحله مقدماتی بیست و هشتمین المپیاد غیر متمرکز علمی - دانشجویی صبح و بعدازظهر روز جمعه ۱۵ اردیبهشت ۱۴۰۲ با حضور نماینده دانشگاه فردوسی و ۶۷ دانشجو از دانشگاه‌های بیرجند، بزرگمهر قاینات، در ۱۶ عنوان رشته شامل رشته‌های آمار، حقوق، روانشناسی، زبان و ادبیات فارسی، شیمی، علوم اقتصادی، علوم تربیتی، علوم جغرافیایی، علوم زمین، مهندسی برق، مهندسی عمران، مهندسی کامپیوتر، مهندسی کشاورزی، مهندسی مکانیک، مهندسی فیزیک و سلول‌های بنیادی و مهندسی بافت برگزار شد.

مرحله مقدماتی بیست و هشتمین المپیاد غیر متمرکز علمی - دانشجویی کشور در منطقه ۹ کشور، برای دومین بار بطور همزمان با دانشگاه فردوسی مشهد و دانشگاه سمنان ۱۵ اردیبهشت ۱۴۰۲ در دانشگاه بیرجند برگزار شد. به گزارش روابط عمومی و اطلاع رسانی دانشگاه بیرجند، دکتر سمیه حمیدی، رئیس گروه امور هدایت استعدادها درخشان با اعلام خبر برگزاری مرحله مقدماتی بیست و هشتمین المپیاد غیر متمرکز علمی - دانشجویی در منطقه ۹ کشور که برای دومین بار بطور همزمان با دانشگاه فردوسی مشهد و دانشگاه سمنان در دانشگاه





## اخبار حوزه معاونت دانشجویی

### برگزاری اولین جلسه کمیته مداخله در بحران دانشگاه بیرجند در سال ۱۴۰۲



معرض خطر به صورت ۲۴ ساعته) و همچنین گزارش موارد بحرانی نیمسال جدید ارائه نمودند. در ادامه، سایر اعضا به بررسی پروتکل رفتارهای خودآسیب‌رسان و اقدامات مداخله در بحران پرداختند. در پایان نشست، با همفکری اعضا پیشنهادات مطرح شده مورد بررسی قرار گرفت.

اولین جلسه کمیته مداخله در بحران دانشگاه بیرجند با حضور اعضای کمیته مداخله در بحران و مسئولین خوابگاه های برادران و خواهران، ۳۰ فروردین ۱۴۰۲ در محل معاونت دانشجویی دانشگاه برگزار گردید. در ابتدای این نشست دکتر موسوی ضمن تبریک سال جدید و تشکر از حضور اعضا، پیرامون مصوبات جلسه‌ی قبل مواردی را مطرح و سپس دکتر صمدیه رئیس مرکز مشاوره، گزارشی از جلسات برگزار شده در سال گذشته (مصوبات پیگیری شده، برگزاری دوره های بتا، شادی و نشاط در خوابگاه ها، دوره های آموزشی، حضور اتاق به اتاق مددکاران خوابگاهی و خط مداخله در بحران و پاسخگویی به دانشجویان در

### حضور رئیس اداره بهداشت و درمان دانشگاه بیرجند در جلسه گزارش عملکرد قطب‌های تخصصی دفتر مشاوره و سلامت وزارت عتف

عنوان قطب تخصصی انتخاب شده‌اند. در این راستا مرکز بهداشت و درمان دانشگاه بیرجند در سال ۱۳۹۹ به عنوان قطب کرونا و بیماری‌های ویروسی معرفی گردید



جلسه گزارش عملکرد قطب‌های تخصصی بهداشت و مشاوره با حضور دکتر نعیمی مدیر کل محترم دفتر مشاوره، سلامت و سبک زندگی و رؤسای مراکز قطب های منتخب، ۹ اردیبهشت در سالن جلسات سازمان امور دانشجویان وزارت عتف برگزار شد. در این جلسه دکتر عقیلی ضمن ارائه گزارش عملکرد قطب کرونا و بیماری های ویروسی، برنامه‌ها، سیاست‌های اجرایی و طرح‌های تخصصی اداره بهداشت و درمان در این خصوص را نیز تشریح نمود.

با توجه به سیاست وزارت عتف در تشکیل قطب‌های تخصصی، از مجموع مراکز بهداشت و مراکز مشاوره ی کل دانشگاه‌های وزارت علوم تحقیقات و فناوری تنها ۱۸ دانشگاه که فعالیت بیشتر و عملکرد بهتری داشته‌اند به



## برگزاری مراسم گرامیداشت روز مشاور و روان‌شناس

نظام روان‌شناسی و مشاوره بهبود بخشیده شده است. در ادامه نیز آقای دکتر محمدرضا اسدی یونسی، مدیر گروه روان‌شناسی و مشاوره دانشگاه بیرجند در بخشی از سخنان خود به ظرفیت بالای رشته‌ی روان‌شناسی اشاره کردند و افزودند: هر کدام از ما به‌عنوان یک روان‌شناس و فارغ از اینکه متخصص چه گرایشی از روان‌شناسی هستیم، می‌توانیم فرد مؤثری در خانواده و جامعه باشیم. همچنین آقای دکتر هادی صمدیه، رئیس مرکز مشاوره و زندگی دانشگاه بیرجند از همه‌ی کارشناسان مرکز مشاوره و سبک زندگی دانشگاه و دانشجویانی که مرکز مشاوره را در اجرای برنامه‌ها همراهی می‌کنند، تشکر کردند و روز مشاوره و روان‌شناس را به اساتید و حضار تبریک گفتند. اجرای موسیقی سنتی توسط گروه مهرآفرین و پخش موسیقی زنده از دیگر برنامه‌های این مراسم بود. در پایان نیز از اساتید و دانشجویانی که در حیطه‌ی سلامت روان با مرکز مشاوره و سبک زندگی دانشگاه همکاری داشتند به رسم یادبود تقدیر به عمل آمد.

مراسم گرامیداشت روز مشاور و روان‌شناس، ۱۷ اردیبهشت ماه ۱۴۰۲ به همت مرکز مشاوره و سبک زندگی و با همکاری گروه مشاوره و روان‌شناسی دانشگاه و سازمان بهزیستی استان از ساعت ۱۲ الی ۱۴ در محل تالار ولایت دانشگاه بیرجند برگزار شد.

در ابتدای مراسم، دکتر سید مرتضی موسوی، معاون دانشجویی دانشگاه بیرجند ضمن عرض خیر مقدم و تبریک به حضار و تشکر از دکتر صمدیه، رئیس محترم مرکز مشاوره و سبک زندگی و عوامل برگزارکننده این مراسم، بیان کردند: تشکل‌ها، انجمن‌ها و کانون‌ها در راستای رشد و پیشرفت دانشگاه فعالیت بالایی دارند، به‌ویژه همکاران‌مان در مرکز مشاوره و سبک زندگی که همیشه به دنبال رشد و ترقی دانشجویان بوده‌اند. در ادامه‌ی این گرامیداشت، آقای محمدمهدی خزاعی، رئیس سازمان نظام روان‌شناسی و مشاوره استان خراسان جنوبی، ضمن تجلیل از مقام روان‌شناس به‌عنوان یک فرد مؤثر در تمامی عرصه‌ها، بیان کردند: در راستای آرامش خاطر روان‌شناسان، شرایط کاری روان‌شناسان توسط سازمان







## اخبار حوزه معاونت فرهنگی و اجتماعی

### اولین نشست همایش ملی اعجاز قرآن کریم ویژه اعضای هیئت علمی و کارکنان دانشگاه های استان خراسان جنوبی

در قرآن کریم، به بررسی آیاتی مرتبط با نجوم و خلقت جهان پرداخت و اعجاز آیات علمی را با کشفیات جدید دانشمندان تطبیق داد. در ادامه آیات ۱ تا ۳ سوره مبارکه طارق را به عنوان یکی از نمونه های اعجاز مطرح نمود و افزود مقصود از طارق و ثاقب نوعی از ستاره کوبنده و نفوذکننده ای است که در سال های اخیر توسط دانشمندان علم نجوم کشف شده و تنها با ترجمه صحیح لغات این آیات می توان دریافت خداوند در خطاب به پیغمبر (ص) از ستاره ای خاص سخن می گوید. در پایان، حضار به بیان سؤالات و شبهات روز پیرامون آیاتی با محتوای علم نجوم پرداخته و پاسخ گرفتند.

کانون قرآن پژوهان معاونت فرهنگی و اجتماعی دانشگاه بیرجند با حمایت شورای هماهنگی فعالیت های قرآن و عترت استان، بسیج اساتید و دفتر هم اندیشی اساتید خراسان جنوبی برگزار کرد:

اولین نشست از سلسله نشست های همایش ملی اعجاز قرآن کریم، ۲۸ فروردین ماه ۱۴۰۲ در محل دانشگاه آزاد اسلامی واحد بیرجند با حضور حجة الاسلام سید عیسی مسترحمی عضو هیئت علمی و مدیر گروه علوم و قرآن جامعه المصطفی العالمیه ویژه اعضای هیئت علمی و کارکنان دانشگاه های استان خراسان جنوبی برگزار شد. حجة الاسلام مسترحمی با بیان موضوع نجوم شناسی





## افتخار آفرینی دانشجویان دانشگاه بیرجند در سی و هفتمین جشنواره قرآن و عترت دانشجویان کشور

جشنواره سراسری قرآن و عترت وزارت علوم، تحقیقات و فناوری نیز ۱۹ اردیبهشت ماه به میزبانی دانشگاه لرستان برگزار شد. بیش از ۴۰۰ دانشجو از بیش از ۱۰۰ دانشگاه و مرکز آموزش عالی کشور در ۹ رشته اصلی و ۴۰ گرایش اصلی قرآن و عترت در این مسابقات به رقابت پرداختند. اسامی برگزیدگان دانشگاه بیرجند به شرح ذیل می باشد:

برگزیده رشته حفظ قرآن کریم: جناب آقای محمدرضا محمدی حفظ ۱۰ جزء قرآن کریم رتبه اول

مقاله نویسی: سرکار خانم فاطمه هاجری رتبه اول و سرکار خانم حبیبه احمد پور رتبه شایسته تقدیر خوشنویسی: جناب آقای حامد شاه حسینی رتبه دوم

تذهیب: سرکار خانم فائزه شرفایی رتبه سوم

داستان نویسی: جناب آقای محمد رضا باخدا رتبه شایسته تقدیر

نمایش نامه نویسی: سرکار خانم سمیرا طاهری رتبه دوم

در بخش اذان: جناب آقای مصطفی الوانی رتبه دوم

دانشجویان دانشگاه بیرجند در سی و هفتمین جشنواره قرآن و عترت دانشجویان کشور با کسب ۷ رتبه افتخار آفریدند.

به گزارش روابط عمومی و اطلاع رسانی دانشگاه بیرجند، دانشجویان دانشگاه بیرجند برای اولین بار در تاریخ دانشگاه توانستند در مسابقات قرآن و عترت بصورت همزمان در ۷ رشته قرآنی در مرحله کشوری این جشنواره افتخار آفرینی کنند.

مسابقات قرآن و عترت دانشجویان وزارت علوم، تحقیقات و فناوری با هدف اعتلای دانش، ایمان، اخلاق و بصیرت دینی دانشجویان و توسعه فضای معنوی و قرآنی و نیز زمینه سازی انس و الفت آنان با قرآن کریم و سیره معصومین (ع) و تدبر و عمل به آن آموزه ها همه ساله برگزار شده که با یاری خداوند متعال سی و هفتمین دوره این رقابت بزرگ معنوی در سال ۱۴۰۱ در مراحل مقدماتی، استانی آغاز شد. آیین اختتامیه سی و هفتمین





## نشست علمی تکریم جایگاه زن و بنیان خانواده در اندیشه قرآنی امام خامنه‌ای (مدظله) برگزار شد

جامعه المصطفی‌العالمیه روایاتی در خصوص خانواده و اهمیت و جایگاه ارکان تشکیل دهنده آن مطرح کرده و به همانند بودن خلقت زن و مرد از نظر نوع جنس اشاره نمود.

همچنین در خصوص آرامش، خدمت، مدارا و سازگاری های زن و مرد در زندگی، نوع توانایی هایی که در خلقت مرد و زن قرار گرفته است و ارتباط آن با نوع مسئولیتی که از نظر انسانی و معنوی و روانی برای هر کدام در زندگی وجود دارد توضیحاتی داده شد.

در ادامه بر لزوم توانایی افراد به ویژه استادان و مبلغان در حل مسائل و رفع شبهات مختلف دینی تأکید شد.

در پایان به سؤالات حضار پاسخ و توضیحات مرتبط با موضوعات مطرح شده بیان گردید.

امور دینی و قرآنی معاونت فرهنگی و اجتماعی دانشگاه بیرجند با همکاری کنگره بین المللی اندیشه های قرآنی امام خامنه‌ای (مدظله) نشست علمی تکریم جایگاه زن و بنیان خانواده در اندیشه قرآنی را در تاریخ ۲۹ فروردین ماه ۱۴۰۲ و در محل تالار ولایت دانشگاه بیرجند با حضور حجه الاسلام مسترحمی برگزار کرد:

این نشست علمی که در ساعت ۱۰ صبح و با حضور جمع کثیری از دانشجویان، اعضای هیئت علمی و کارکنان دانشگاه بیرجند آغاز شد، در ابتدا دکتر علی اکبر محمدی مدیر فرهنگی دانشگاه ضمن خوش آمد گویی به حضار، مختصری پیرامون بنیان خانواده صحبت کرد.

سپس سخنران نشست حجه الاسلام و المسلمین مسترحمی عضو هیئت علمی و مدیر گروه قرآن و علوم





## جلسه شورای فرهنگی و اجتماعی برگزار شد

پیشاپیش عید سعید فطر، به مسئله پوشش، حجاب و عفاف در دانشگاه تاکید کرد. در ادامه دکتر فرزانه پور، معاون فرهنگی و اجتماعی دانشگاه نیز ضمن تشکر از اعضای شورای فرهنگی و اجتماعی بابت حضور در شورا، دستور کار جلسه را قرائت و تصمیمات لازم اتخاذ گردید.

جلسه شورای فرهنگی و اجتماعی دانشگاه در روز ۳۰ فروردین ماه ۱۴۰۲ در سالن شکوه شرق دانشگاه برگزار شد. به گزارش روابط عمومی و اطلاع‌رسانی دانشگاه بیرجند، در ابتدای جلسه دکتر احمد لامعی گیو، رئیس دانشگاه و رئیس شورا ضمن آرزوی قبولی طاعات و عبادات و تبریک



## به همت پایگاه بسیج خاتم الانبیاء (ص) کارمندان و معاونت فرهنگی و اجتماعی دانشگاه بیرجند برگزار شد؛

## نشست بصیرتی و اردوی زیارتی مزار بی بی زینب خاتون

سیدجواد حسینی و اشان، رئیس سازمان بسیج اساتید خراسان جنوبی و معاون آموزشی و تحصیلات تکمیلی دانشگاه بیرجند و ۱۶۰ نفر از اعضای پایگاه مقاومت بسیج خاتم الانبیاء (ص) برگزار شد. پس از قرائت یک جزء از قرآن کریم، قرائت زیارت عاشورا و ذکر توسل بسیجیان حاضر در این نشست به ضیافت افطاری دعوت بودند. حاضران پس از صرف افطار در نشست بصیرتی با سخنرانی سرهنگ زاهد از معاونت سیاسی سپاه انصارالرضاع) شرکت کردند. در این نشست بصیرتی درباره ارتباط فرزندان و والدین، عفاف و حجاب و دومین سالگرد شهادت سردار حجازی مطالبی توسط سرهنگ زاهد ارائه شد.

کارمندان عضو پایگاه بسیج خاتم الانبیاء (ص) دانشگاه بیرجند ۳۰ فروردین ماه ۱۴۰۲ در نشست بصیرتی و اردوی زیارتی مزار بی بی زینب خاتون در مزار کاهی به همت پایگاه بسیج خاتم الانبیاء (ص) کارمندان و معاونت فرهنگی و اجتماعی دانشگاه بیرجند شرکت کردند. به گزارش روابط عمومی و اطلاع‌رسانی دانشگاه بیرجند، اردوی زیارتی و نشست بصیرتی اعضای بسیج خاتم الانبیاء (ص) در مزار بی بی زینب خاتون مزار کاهی برگزار شد. این اردوی زیارتی با حضور حجت الاسلام و المسلمین جعفری، رئیس نهاد نمایندگی مقام معظم رهبری در دانشگاه، دکتر





## اردوی راهیان پیشرفت جهت بازدید از کارخانه منیزیم و مواد نسوز شهرستان سربیشه برگزار شد

به افزایش روحیه امیدآفرینی جوانان برای ایفای نقش مؤثر در رشد و توسعه ایران اشاره نمود. از این رو، به همت بسیج دانشجویی دانشگاه بیرجند و با همکاری معاونت فرهنگی و اجتماعی، بازدید از شرکت منیزیم و مواد نسوز شهرستان سربیشه، در مورخ ۷ اردیبهشت ماه ۱۴۰۲، با حضور حدود ۳۵ دانشجوی دختر برگزار شد. در این اردوی یک روزه، دانشجویان از قسمت های مختلف کارخانه، بازدید و توضیحات لازم توسط مهندسیین داده شد.



به همت بسیج دانشجویی دانشگاه بیرجند و با همکاری معاونت فرهنگی و اجتماعی، بازدید از شرکت منیزیم و مواد نسوز شهرستان سربیشه، در مورخ ۷ اردیبهشت ماه ۱۴۰۲ برگزار شد.

حرکت راهیان پیشرفت، یکی از بارزترین مصادیق فعالیت های امیدآفرین است که در نگاه کارشناسانه می تواند هرساله تعداد زیادی از افراد جامعه را با پیشرفت کشور و چگونگی دستیابی به اقتدار ملی آشنا سازد. از اهداف این اردو می توان



## مراسم بزرگداشت سعدی شیرازی و عطار نیشابوری در دانشگاه بیرجند برگزار شد

علمی دانشگاه بیرجند در مورد عطار نیشابوری سخنرانی کردند. در این مراسم که با حضور اعضای هیئت علمی دانشگاه، دانشجویان و میهمانانی از کانون هنرمندان بیرجند برگزار شد، تعدادی از شاعران برجسته بیرجند و دانشگاه نیز به شعرخوانی پرداختند.



انجمن علمی زبان و ادبیات فارسی دانشگاه بیرجند با همکاری گروه زبان و ادبیات فارسی دانشگاه بیرجند و معاونت فرهنگی و اجتماعی، ۶ اردیبهشت ماه ۱۴۰۲ مراسم بزرگداشت سعدی شیرازی و عطار نیشابوری را در سالن فرهنگ برگزار کرد.

در ابتدای مراسم دکتر عباس واعظ زاده مدیر امور اجتماعی دانشگاه بیرجند ضمن عرض خیرمقدم به میهمانان، از انجمن های علمی مختلف و مسئولان دانشگاه به خاطر همکاری در برگزاری مراسم تشکر و قدردانی کردند. در ادامه مراسم، دکتر علی اکبر سام خانیانی، دانشیار زبان و ادبیات فارسی و عضو هیئت علمی دانشگاه بیرجند در مورد استاد سخن، سعدی شیرازی و دکتر کلثوم قربانی جویباری، دانشیار زبان و ادبیات فارسی و عضو هیئت



## یادواره شهدای گمنام دانشگاه بیرجند

وقت، ۱۲ درصد به نماز شب و نوافل و ۲۱ درصد به نماز قضا و احتیاط توصیه کرده اند که در جمع بندی و برآیند این وصیت نامه‌ها می‌توان به حدیثی از پیامبر گرامی اسلام(ص) اشاره کرد که می‌فرمانید: الصَّلَاةُ عَمَدُ الدِّينِ نماز عمود و خیمه دین است و خیمه دین را رها نکنید. ایشان همچنین از مجموعه دانشجویی و بسیج دانشگاه و ترتیب دهندگان این مراسم تشکر کرد.

روایتگری حاج حسن باخرد درباره شهیدان و موضعات و مسائل روز دیگر برنامه این محفل نورانی بود.

مداحی کربلایی جعفر روان و گرداندن پرچم بارگاه امام حسین(ع) در ادامه این مراسم انجام شد. تجلیل از خانواده شهید سیدعلی رضوی و شهید مرتضی بصیری‌پور نیز در این مراسم انجام شد.

یادواره شهدای گمنام دانشگاه بیرجند(برمدار ۳۱۹) روز ۱۹ اردیبهشت ۱۴۰۲ به همت بسیج دانشجویی دانشگاه و با همکاری معاونت فرهنگی و اجتماعی و هیأت محبان المهدی(عج) برگزار شد.

به گزارش روابط عمومی و اطلاع‌رسانی دانشگاه بیرجند، در یادواره شهدای گمنام دانشگاه بیرجند، حجت الاسلام والمسلمین جعفری، مسئول نهاد نمایندگی مقام معظم رهبری در دانشگاه با سلام و درود به ارواح طیبه شهدای امنیت، خدمت، غیرت و شهید عزیز حمیدرضا الداغی، شهدای دفاع مقدس، شهدای گمنام و خوش‌نام که این محفل بیاد شهدای دانشجو و در سالگرد شهید عزیز گمنام دانشگاه برگزار شده، گفت: از ۱۴ هزار وصیت نامه شهدا، ۳۳ درصد به اصل نماز، ۳۰ درصد به نماز جمعه و جماعت، ۴ درصد به نماز اول





## در دانشگاه بیرجند برگزار شد؛

### نشست تخصصی بررسی سیاست های جمعیتی ایران و جهان

های جمعیتی کشور، سیاست های جمعیتی ایران و جهان و قانون جوانی جمعیت و حمایت از خانواده پرداخته شد. صالح قاسمی در این نشست پیری جمعیت را مختص ایران ندانست و افزود: کشورهای توسعه یافته دنیا امروزه درگیر این معضل هستند، اما آنچه این مسئله را در ایران بغرنج کرده سرعت پیری جمعیت و ظهور آن قبل از مرحله توسعه یافتگی است. دکتر اسکندری ثانی نیز مهاجرت، به ویژه مهاجرت نخبگان، سوء مدیریت منابع و مشکلات اقتصادی را از موانع رشد و حتی تثبیت ساختار جمعیتی فعلی کشور برشمرد. حاضران نیز در پرسش و پاسخ، مسائلی چون عدم توانایی در تأمین مواد غذایی و در نتیجه گسترش فقر در صورت افزایش جمعیت، ناکافی بودن منابع آب، کارآمدی یا ناکارآمدی قانون جوانی جمعیت در تشویق به ازدواج و فرزندآوری و عامل بودن مدیران و مسئولان کشور در فرزندآوری به منظور الگوسازی را مطرح کردند که به مسائل مطرح شده پاسخ داده شد

به مناسبت آغاز هفته جمعیت، نشست تخصصی بررسی سیاست های جمعیتی ایران و جهان به همت معاونت فرهنگی و اجتماعی دانشگاه بیرجند و با همکاری دفتر امور بانوان و خانواده استانداری خراسان جنوبی، بسیج اساتید استان و دفتر هم اندیشی استادان و نخبگان دانشگاه، ۲۳ اردیبهشت ۱۴۰۲ در محل سالن بشارت مرکز مشاوره دانشگاه بیرجند برگزار شد.

به گزارش روابط عمومی و اطلاع‌رسانی دانشگاه بیرجند، نشست تخصصی بررسی سیاست های جمعیتی ایران و جهان با حضور صالح قاسمی، دبیر مرکز مطالعات راهبردی جمعیت کشور و مشاور رئیس سازمان پدافند غیرعامل در حوزه جمعیت، دکتر محمد اسکندری ثانی، عضو هیئت علمی گروه جغرافیای دانشگاه بیرجند، دکتر حسین فرزانه پور، معاون فرهنگی و اجتماعی دانشگاه، دکتر فرشته اسدزاده، مدیر کل امور بانوان و خانواده استانداری خراسان جنوبی و جمعی از اعضای هیئت علمی و کارکنان دانشگاه بیرجند برگزار شد. در این نشست به بحث و تبادل نظر درباره چالش



## برگزاری نهمین دوره مسابقات برنامه نویسی ICPC ACM

بیرجند با ترکیب طاه‌ها حسن خسروی، دانیال صغیری و صدرا باقرپور به مقام دوم و تیم DragonGPT از دانشگاه بیرجند با ترکیب محمدمین پاشاخانی، امیرضا وردی، عرفان غفرانی به مقام سوم این دوره از مسابقات دست پیدا کردند. دانشگاه بیرجند این مسابقات را در سطحی برگزار می‌کند که کمتر دانشگاه‌هایی آن را برگزار می‌کنند. گفتنی است تیم اول این دوره، به مسابقات منطقه‌ای غرب آسیا که قرار است در دانشگاه صنعتی شریف برگزار گردد اعزام خواهند شد. این دوره از مسابقات به همت‌جمن علمی مهندسی کامپیوتر و معاونت فرهنگی و اجتماعی، گروه کارآفرینی، پردیس مهندسی دانشگاه بیرجند برگزار شد.

نهمین دوره مسابقات برنامه نویسی ICPC ACM در دو مرحله آزمایشی (۲۱ اردیبهشت) و اصلی (۲۲ اردیبهشت) ۱۴۰۲ در محل سالن اطلاع‌رسانی کتابخانه مرکزی به عنوان بزرگترین مسابقات برنامه نویسی استان خراسان جنوبی با پیگیری انجمن علمی مهندسی کامپیوتر در دانشگاه بیرجند برگزار شد. به گزارش روابط عمومی و اطلاع‌رسانی دانشگاه بیرجند، در نهمین دوره مسابقات برنامه نویسی ICPC ACM ۳۲ تیم با مجموع ۸۶ شرکت‌کننده از دانشگاه‌های مختلف استان از جمله بیرجند، صنعتی بیرجند، آزاد اسلامی با یکدیگر به رقابت پرداختند. در انتهای مسابقات تیم Red Flag از دانشگاه صنعتی بیرجند با ترکیب، محمدپویا لیاقت مهر، سینا سلمان، رضا دهقانی به مقام اول دست پیدا کرد. تیم KDA از دانشگاه







## اخبار دانشکده‌ها

### دانشکده ادبیات و علوم انسانی

#### اجرای دیوارپوش سالن اجتماعات دانشکده ادبیات و علوم انسانی

از بهمن ماه ۱۴۰۱ تا فروردین ۱۴۰۲ از محل اعتبارات فضاهای آموزشی و کمک آموزشی دانشگاه اجرا شده است. حجم عملیات اجرای دیوارپوش سالن اجتماعات دانشکده ادبیات و علوم انسانی ۲۳۰ مترمربع می‌باشد. این پروژه با اعتبار ۳۰۰ میلیون تومان به بهره‌برداری رسید. سالن اجتماعات دانشکده ادبیات و علوم انسانی در طبقه دوم این دانشکده واقع شده است. زیربنای این سالن ۲۰۶ مترمربع است و ظرفیت حدود ۲۰۰ نفر را دارا می‌باشد. شایان ذکر است؛ سایر تجهیزات این سالن در حال خریداری و نصب است

دیوارپوش سالن اجتماعات دانشکده ادبیات و علوم انسانی به همت مدیریت امور فنی و نظارت بر طرح‌های عمرانی دانشگاه در مدت کمتر از دوماه اجرا شد. به گزارش روابط عمومی و اطلاع‌رسانی دانشگاه بیرجند، اجرای دیوارپوش سالن اجتماعات دانشکده ادبیات و علوم انسانی از بهمن‌ماه سال ۱۴۰۱ آغاز و در فروردین‌ماه سال جاری به بهره‌برداری رسید. مدیر امور فنی و نظارت بر طرح‌های عمرانی با اشاره به اینکه تهیه و اجرای زیرسازی این سالن با چوب روس و با عایق پشم سنگ انجام شد، گفت: پس از زیرسازی سطح رویه با چوب ام دی اف اجرا شده است. این پروژه





## تأسیس و آغاز به کار انجمن ایران‌شناسی شعبه خراسان جنوبی در دانشگاه بیرجند



براساس احکام صادره از سوی رییس انجمن علمی ایران‌شناسی، دکتر علی اکبر سام‌خانینی به عنوان مدیر کارگروه زبان و ادبیات فارسی، دکتر احمد لامعی‌گیو، مدیر کارگروه فرهنگ پژوهی اسلامی، دکتر محمد امین ناصح، مدیر کارگروه گویش‌شناسی، دکتر حامد نوروزی، مدیر کارگروه زبان‌شناسی ادبی و تاریخی، دکتر علی زارعی، مدیر کارگروه باستان‌شناسی هنر، دکتر مجتبی خلیفه، مدیر کارگروه تاریخ، دکتر مفید شاطری، مدیر کارگروه جغرافیای تاریخی، دکتر احمد بخشی، مدیر کارگروه دیپلماسی فرهنگی و دکتر حسن امامی به عنوان مدیر کارگروه زبان‌های باستانی انجمن ایران‌شناسی شاخه خراسان جنوبی در سال ۱۴۰۲ معرفی شدند.

مسئول شعبه انجمن ایران‌شناسی در خراسان جنوبی، بیان داشت: انجمن ایران‌شناسی در سال ۱۳۲۴ به عنوان یکی از قدیمی‌ترین انجمن‌های علمی کشور تأسیس شده است. انجمن ایران‌شناسی از انجمن‌های مورد تأیید وزارت علوم، تحقیقات و فناوری می‌باشد که شعبه اصلی آن در دانشگاه تهران مستقر است.

به گزارش روابط عمومی و اطلاع‌رسانی دانشگاه بیرجند، هیأت مدیره انجمن ایران‌شناسی با تشکیل شعبه ایران‌شناسی در دانشگاه بیرجند موافقت کرد.

پس از موافقت هیأت مدیره انجمن ایران‌شناسی با تأسیس انجمن ایران‌شناسی شعبه خراسان جنوبی، مدیران ۹ کارگروه انجمن توسط دکتر محمود جعفری دهقی، رییس انجمن علمی ایران‌شناسی منصوب شدند. دکتر علی اکبر سام‌خانینی، عضو هیأت علمی گروه آموزشی ادبیات فارسی با اعلام این خبر گفت: انجمن ایران‌شناسی شعبه خراسان جنوبی با ۹ کارگروه در حوزه‌های ادبیات فارسی، فرهنگ پژوهی اسلامی، گویش‌شناسی، زبان‌شناسی ادبی و تاریخی، باستان‌شناسی هنر، تاریخ، جغرافیای تاریخی، دیپلماسی فرهنگی و زبان‌های باستانی در دانشگاه بیرجند آغاز به کار کرد.

به نام خداوند جان و خرد

شماره ۲۰۳ مورخ ۱۴۰۲/۳



انجمن ایران‌شناسی ایران - شماره ثبت: ۵۸

جناب آقای دکتر احمد لامعی  
عضو محترم هیأت علمی دانشگاه بیرجند.

با اهداء سلام و احترام،

عطف به صورتجلسه مورخ ۲۵ آبان ۱۴۰۱ هیأت مدیره انجمن ایران‌شناسی مبنی بر موافقت با تشکیل شعبه ایران‌شناسی و نیز پیشنهاد مورخ ۲۹ فروردین ۱۴۰۲ آقای دکتر علی اکبر سام‌خانینی، و با توجه به تجارب و دانش جنابعالی در رشته ادبیات عرب، بلدیوسیه با مدیریت جنابعالی در کارگروه فرهنگ پژوهی اسلامی، انجمن ایران‌شناسی شاخه خراسان جنوبی در سال ۱۴۰۲ موافقت می‌گردد.  
امید است با همکاری دیگر اساتادان ایران‌شناسی و تلاش‌های ارزشمند جنابعالی نسبت به تعالی میراث فرهنگی خراسان عزیز و معرفی آن به جوانان این مرز و بوم موفق باشید.

دکتر محمود جعفری دهقی  
رییس انجمن علمی ایران‌شناسی



۱۳۷۵

## پر دیس علوم پایه

### بازدید دانشجویان از کارخانه مهراس

به گزارش روابط عمومی و اطلاع‌رسانی دانشگاه بیرجند، در این اردوی یک روزه که ۲۰ اردیبهشت‌ماه جاری برگزار شد، ۳۰ دانشجوی رشته شیمی از قسمت‌های مختلف کارخانه بازدید و توضیحات لازم توسط مهندسين کارخانه داده شد.

دانشجویان رشته شیمی به همت مرکز تحقیقاتی پژوهشکده شهید نوربخش بسیج دانشجویی دانشگاه بیرجند و با همکاری انجمن علمی شیمی دانشگاه بیرجند، از کارخانه مهراس کویر بیرجند، بازدید کردند





## انتصاب و ابقاء

### انتصاب مدیر امور فنی و نظارت بر طرح‌های عمرانی به عنوان نماینده دانشگاه در کارگروه آموزش و ترویج ضوابط نظام فنی و اجرایی شورای فنی استان



براساس معرفی دکتر احمد لامعی گیو، رئیس دانشگاه بیرجند، مهندس علی یعقوبی، مدیر امور فنی و نظارت بر طرح‌های عمرانی دانشگاه از سوی حمید جهانشاهی رئیس سازمان مدیریت و برنامه‌ریزی استان و دبیر شورای فنی خراسان جنوبی به مدت دو سال به عنوان نماینده دانشگاه بیرجند در کارگروه آموزش و ترویج ضوابط نظام فنی و اجرایی شورای فنی استان منصوب شد.

### رئیس موزه و مرکز اسناد و مفاخر دانشگاه منصوب شد



طی ابلاغی از سوی دکتر احمد لامعی گیو؛ رئیس دانشگاه بیرجند، فرزانه فخر؛ عضو هیأت علمی گروه آموزشی صنایع دستی به عنوان رئیس موزه و مرکز اسناد و مفاخر دانشگاه منصوب شد.



## انعکاس اخبار دانشگاه در خبرگزاری‌ها

جمهوری اسلامی ایران  
وزارت علوم، تحقیقات و فناوری

مشارکت‌ها

ارتباط با ما
دبیرخانه شورای سلامت
سامانه پاسخگویی به شکایات
میز خدمت
دانشگاه‌ها و پژوهشگاه‌ها
معاونت‌ها
آشنایی با وزارت

صفحه اصلی / اخبار / دستاوردهای دانشگاه‌ها / پذیرش دانشجو در مقطع دکتری مهندسی معدن گرایش اکتشاف مواد معدنی در دانشگاه بیرجند

### پذیرش دانشجو در مقطع دکتری مهندسی معدن گرایش اکتشاف مواد معدنی در دانشگاه بیرجند

تعداد بازدید: ۵۱ | آدرس: ۷۶۹۱۳ | کد: ۱۴۰۳۰ | ۲۹ فروردین ۱۴۰۲

شورای گسترش آموزش عالی با پذیرش دانشجو در مقطع دکتری مهندسی معدن گرایش اکتشاف مواد معدنی در دانشگاه بیرجند موافقت کرد.



به گزارش روابط عمومی وزارت علوم به نقل از دانشگاه بیرجند، دکتر سید جواد حسینی‌اشان؛ معاون آموزشی و تحصیلات تکمیلی دانشگاه با اعلام خیر موافقت شورای گسترش آموزش عالی با پذیرش دانشجو در مقطع دکتری رشته مهندسی معدن گرایش اکتشاف مواد معدنی در دانشگاه بیرجند، افزود: ایجاد رشته مذکور با توجه به سیاست‌های کلان توسعه رشته‌ها صورت گرفته است و از آنجایی که این رشته در سطح دانشگاه‌های منطقه نیست مزیتی برای دانشجویان منطقه خواهد بود.

معاون آموزشی و تحصیلات تکمیلی دانشگاه، گفت: دانشگاه بیرجند از مهرماه سال جاری در رشته مذکور پذیرش دانشجو خواهد داشت.

#### دسته‌های اخبار

- [اخبار برگزیده](#)
- [اخبار ستادی](#)
- [سرخط خبرها](#)
- [دستاوردهای دانشگاه‌ها](#)
- [دستاوردهای پژوهشگاه‌ها و پارک‌های علم و فناوری](#)
- [چند رسانه ای](#)
- [گالری فیلم‌ها](#)
- [وزارت علوم در رسانه‌ها](#)
- [داده‌نما](#)
- [آرشیو قدیمی](#)
- [دبیرخانه شورای سلامت](#)
- [پیام‌های وزیر](#)
- [کنفرانس‌ها](#)



### بازدید خیرین و حامیان دانشگاه بیرجند از پروژه‌های خیرساز

۰۶ اردیبهشت ۱۴۰۲ | ۱۳:۴۳ | کد : ۷۶۹۹۸ | دستاوردهای دانشگاه‌ها | تعداد بازدید: ۸۵ | [www.msrt.ir/fa/news/76998](http://www.msrt.ir/fa/news/76998)

حامیان و خیرین دانشگاه بیرجند از پروژه‌های در حال احداث و خیرساز خوابگاه دانشجویان متأهل و ساختمان فناوری اطلاعات و ارتباطات بازدید کردند.



#### دسته‌های اخبار

اخبار برگزیده

اخبار ستادی

سرخط خبرها

دستاوردهای دانشگاه‌ها

دستاوردهای پژوهشگاه‌ها و پارک‌های علم و فناوری

چند رسانه ای

گالری فیلم‌ها

وزارت علوم در رسانه‌ها

داده‌نما

آرشیو قدیمی

دبیرخانه شورای سلامت

پیام‌های وزیر

کنفرانس‌ها

به گزارش روابط عمومی وزارت علوم به نقل از دانشگاه بیرجند، حاج علی اکبر فلاحی از حامیان و خیرین دانشگاه بیرجند به همراه حسین صباغ از دیگر خیرین و حامیان دانشگاه بیرجند، خلیل خلیلی، عضو هیات مدیره بنیاد حامیان دانشگاه با همراهی احمد لامعی‌کیو، رئیس دانشگاه بیرجند و عارفی، معاون اداری و مالی از پروژه‌های خیرساز و در حال احداث خوابگاه متأهلین و ساختمان فناوری اطلاعات و ارتباطات بازدید کردند.

ساخت خوابگاه متأهلین با حمایت حاج علی اکبر فلاحی و بخشی از ساختمان فناوری اطلاعات و ارتباطات دانشگاه با حمایت حسین صباغ انجام خواهد شد. پروژه خوابگاه متأهلین با زیربنای 690 مترمربع در 12 سوئیت توسط خیر ارجمند حاج علی اکبر فلاحی برای استفاده دانشجویان متأهل دانشگاه بیرجند در مدت 14 ماه ساخته خواهد شد. این پروژه از فروردین 1402 آغاز شد و گودبرداری و بتن مگر آن اجرا و آرماتوربندی فونداسیون در حال اجرا است. گفتنی است پروژه ساختمان فناوری اطلاعات و ارتباطات از ابتدای سال جاری آغاز شده است و تاکنون گودبرداری، اجرای بتن مگر و آرماتوربندی و بتن فونداسیون انجام شده است. 400 مترمربع حجم این عملیات و با اعتبار 5 میلیارد تومان ساخته خواهد شد. این پروژه در مدت 12 ماه ساخته خواهد شد. حمایت مالی از ساخت بخشی از این پروژه را خیر ارجمند حسین صباغ عهده‌دار شده‌اند.

کلید واژه‌ها: دانشگاه بیرجند



آشنایی با وزارت - معاونت‌ها - دانشگاه‌ها و پژوهشگاه‌ها - میز خدمت - سامانه پاسخگویی به شکایات - دبیرخانه شورای سلامت - ارتباط با ما

صفحه اصلی / اخبار / دستاوردهای دانشگاه ها / ثبت اختراع توپولوژی نوع H۶ بهینه شده با کلمپ شبه‌دیودی دوطرفه برای کاربرد در اینورتر فتولتائیک تک‌فاز بدون ترانسفورماتور

دسته‌های اخبار

توسط پژوهشگران دانشگاه بیرجند صورت گرفت؛

ثبت اختراع توپولوژی نوع H۶ بهینه شده با کلمپ شبه‌دیودی دوطرفه برای کاربرد در اینورتر فتولتائیک تک‌فاز بدون ترانسفورماتور

www.mart.ir/fa/news/77097

تعداد بازدید: ۲۸

۱۲ اردیبهشت ۱۴۰۲ | ۱۱:۲۱ | کد: ۷۷۰۹۷ - دستاوردهای دانشگاه‌ها

اختراع توپولوژی نوع H۶ بهینه شده با کلمپ شبه‌دیودی دوطرفه برای کاربرد در اینورتر فتولتائیک تک‌فاز بدون ترانسفورماتور توسط محمد فراهانی و محمدعلی شمس‌نژاد با شماره اختراع ۱۰۸۹۷۰ در سازمان ثبت اسناد کشور ثبت شد.

- ◀ اخبار برگزیده
- ◀ اخبار ستادی
- ◀ سرخط خبرها
- ◀ دستاوردهای دانشگاه‌ها
- ◀ دستاوردهای پژوهشگاه‌ها و پارک‌های علم و فناوری
- ◀ چند رسانه‌ای
- ◀ گالری فیلم‌ها
- ◀ وزارت علوم در رسانه‌ها
- ◀ داده‌نما
- ◀ آرشیو قدیمی
- ◀ دبیرخانه شورای سلامت
- ◀ پیام‌های وزیر
- ◀ کنفرانس‌ها

توسط پژوهشگران دانشگاه بیرجند صورت گرفت؛

**ثبت اختراع توپولوژی نوع H۶ بهینه شده با کلمپ شبه‌دیودی دوطرفه برای کاربرد در اینورتر فتولتائیک تک‌فاز بدون ترانسفورماتور**

روابط عمومی اطلاع‌رسانی دانشگاه بیرجند

universityof\_birjand | www.birjand.ac.ir

به گزارش روابط عمومی وزارت علوم به نقل از دانشگاه بیرجند، اختراع توپولوژی نوع H6 بهینه شده با کلمپ شبه‌دیودی دوطرفه برای کاربرد در اینورتر فتولتائیک تک‌فاز بدون ترانسفورماتور توسط محمد فراهانی دانشجوی دکتری رشته مهندسی برق دانشگاه بیرجند و محمد علی شمس‌نژاد عضو هیئت علمی گروه آموزشی برق طراحی و ساخته شده است.

زمینه فنی این اختراع مربوط به برق خورشیدی و حوزه تخصصی آن الکترونیک قدرت است.

همزمان با رشد سریع سیستم‌های فتولتائیک تک‌فاز متصل به شبکه، اینورترهای تک‌فاز بدون ترانسفورماتور به دلیل بازدهی بالا و هزینه پایین نسبت به هم‌نوع دارای ترانسفورماتور محبوب شدند. چالش اصلی اینورترهای بدون ترانسفورماتور، جریان نشتی زمین می‌باشد که مطابق با استانداردها باید محدود شود.

گفتنی است برای حل این چالش و به منظور کاهش این جریان، پنت‌های مختلفی ارائه و پژوهش‌های گسترده‌ای انجام شده است و تجاری شده‌اند. هر یک از این طرح‌ها مزایا و معایبی دارند. در این اختراع به عنوان مثال چالش مدار اینورتر HERIC را برطرف می‌سازد و ضمن داشتن بازدهی بالا، از منظر رفتار مد تقاضی و ولتاژ خروجی اینورتر نیز بهبود یافته است. اینورتر پیشنهادی موسوم به "OHERIC-QDC" الزام می‌آید تا توان رکتیو را نیز برآورده می‌سازد.

کلید واژه‌ها: دانشگاه بیرجند | اختراع توپولوژی نوع H۶



پرسش‌های متداول  
نقشه‌ی سایت  
پیوند‌ها

نظرسنجی  
مسئولان ستادی  
دانشگاه‌ها و مراکز آموزش عالی  
سامانه پاسخگویی به شکایات



آشنایی با وزارت - معاونت‌ها - دانشگاه‌ها و پژوهشگاه‌ها - میز خدمت - سامانه پاسخگویی به شکایات - دبیرخانه شورای سلامت - ارتباط با ما

صفحه اصلی / اخبار / دستاوردهای دانشگاه ها / اختراع میز آموزشی جامع درایوهای الکتریکی توسط پژوهشگران دانشگاه بیرجند

## اختراع میز آموزشی جامع درایوهای الکتریکی توسط پژوهشگران دانشگاه بیرجند

www.msrt.ir/fa/news/77288

تعداد بازدید: ۱۹۰

دستاوردهای دانشگاه ها

کد : ۷۷۲۸۸ | ۹۰۴۰ | ۱۴۰۲ اردیبهشت

میز آموزشی پیشرفته درایوهای الکتریکی با قابلیت پیاده‌سازی تکنیک‌های راهبر و آنالیز سنکرون سازی موتورهای الکتریکی، توسط محمدعلی شمسی‌نژاد، عضو هیئت علمی گروه آموزشی برق و مهندس محمد فراهانی دانشجوی دکتری رشته مهندسی برق دانشگاه بیرجند طراحی و پس از ساخت با شماره اختراع ۱۰۹۰۹۴ در تاریخ ۲۹ فروردین ۱۴۰۲ توسط سازمان ثبت اسناد کشور ثبت اختراع شد.

### دسته‌های اخبار

اخبار برگزیده

اخبار ستادی

سرخط خبرها

دستاوردهای دانشگاه ها

دستاوردهای پژوهشگاه ها و پارک های علم و فناوری

چند رسانه ای

گالری فیلم ها

وزارت علوم در رسانه‌ها

داده نما

آرشیو قدیمی

دبیرخانه شورای سلامت

پیام های وزیر

کنفرانس‌ها



به گزارش روابط عمومی وزارت علوم به نقل از دانشگاه بیرجند، میز آموزشی پیشرفته درایوهای الکتریکی به منظور آموزش اتوماسیون صنعتی و پیاده‌سازی تکنیک‌های راهبر و آنالیز سنکرون‌سازی موتورهای الکتریکی توسط پژوهشگران دانشگاه بیرجند محمدعلی شمسی‌نژاد، عضو هیئت علمی گروه آموزشی برق و مهندس محمد فراهانی دانشجوی دکتری رشته مهندسی برق دانشگاه بیرجند طراحی و ثبت اختراع شد.

استفاده از درایوهای الکتریکی که نوعاً تحت عنوان "اینورترهای صنعتی" نیز شناخته می‌شوند، در سال‌های اخیر به دلیل برطرف کردن چالش‌هایی از قبیل بهره‌وری انرژی و کنترل‌پذیری سیستم، افزایش چشم‌گیری یافته است. از این رو، آموزش دانشجویان، دانش‌پذیران و فن‌ورزان برای استفاده صحیح و بهینه از قابلیت‌های این تجهیز مورد توجه گرفته است و ضرورت به کارگیری میز آموزشی جامع، یکپارچه و ایمن را برجسته می‌سازد. متأسفانه، در آموزش‌های کنونی، میز کار مناسبی برای درایو تهیه نشده و نوعاً ترمینال‌های درایو، بدون لحاظ کردن الزامات ایمنی و آموزشی، در اختیار دانش‌پذیر قرار می‌گیرد. با ساخت و ثبت اختراع این میز آموزشی پیشرفته مشکلات این بخش برطرف خواهد شد.

کلید واژه ها: دانشگاه بیرجند میز آموزشی



پرسش های متداول  
نقشه ی سایت  
پیوند ها

نظرسنجی  
مسئولان ستادی  
دانشگاه ها و مراکز آموزش عالی  
سامانه پاسخگویی به شکایات





آشنایی با وزارت - معاونت‌ها - دانشگاه‌ها و پژوهشگاه‌ها - میر خدمت - سامانه پاسخگویی به شکایات - دیدارخانه شورای سلامت - ارتباط با ما

صفحه اصلی / اخبار / دستاوردهای دانشگاه‌ها / آیین تجلیل از اساتید سرآمد آموزش دانشگاه بیرجند برگزار شد

**دسته‌های اخبار**

- خبر برگزیده
- اخبار ستادی
- سرخط خبرها
- دستاوردهای دانشگاه‌ها
- دستاوردهای پژوهشگاه‌ها و پارک‌های علم و فناوری
- چند رسانه ای
- گالری فیلم‌ها
- وزارت علوم در رسانه‌ها
- داده‌نما
- آرشیو قدیمی
- دیدارخانه شورای سلامت
- پیام‌های وزیر
- کنفرانس‌ها

همزمان با دهه سرآمدی آموزش و بزرگداشت مقام استاد:

**آیین تجلیل از اساتید سرآمد آموزش دانشگاه بیرجند برگزار شد**



به گزارش روابط عمومی وزارت علوم به نقل از دانشگاه بیرجند، در مراسم گرامیداشت دهه سرآمدی آموزش و بزرگداشت مقام استاد و تقدیر و تجلیل از برگزیدگان حوزه آموزش دانشگاه بیرجند با حضور استاندار خراسان جنوبی، رئیس دانشگاه بیرجند و اساتید دانشگاه در تالار ولایت برگزار شد.

وی افزود: ایران اسلامی دارای مدتی با آرمان والا و بزرگ است که رسیدن به فقه‌های بلند را دنبال می‌کند.

استادان خراسان جنوبی از معلمان با عنوان معماران آینده‌ساز کشور یاد کرد و گفت: جوانان و آینده‌سازان ایران باید متفکر و مهربان‌تر تربیت شوند. قناعت با اشاره به اهمیت نقش استاد و معلم در تربیت نیروی انسانی کشور افزود: نقش و جایگاه معلم طبق روایات اسلامی و عقلی بسیار رفیع است. دانشجو و دانش‌آموز سبک زندگی خود را از استاد و معلم می‌آموزد لذا اساتید تلاش کنند سبک زندگی ایرانی - اسلامی را ترویج و آموزش دهند.

وی تصریح کرد: معلم مبنای تحول و پیشرفت در کشور است، چنانچه قرار باشد نحوی در کشور صورت گیرد ابتدا باید سرمایه انسانی متحول شود و سپس جامعه متحول خواهد شد.

قناعت با اشاره به سه وظیفه اصلی معلمان و اساتید گفت: یاد دادن دانش به معنای واقعی کلمه، تکرر و تقویت هویت ملی، وطن‌پرستی و عشق به مهن از وظایف معلمان و اساتید است و سخت‌گیری آنان در موضوعات یادگیری علم و دانش موجب تربیت انسان‌های متفکر، خلاق و کارآمدتر برای پیشرفت کشور می‌شود.

وی افزود: همه ما ایرانی‌ها باید نسبت به زبان و ملیت خودمان حساس باشیم. همانطور که نسل دفاع مقدس اجازه نداد یک وجب از خاک ایران به دست دشمن بیفتد.

استادان خراسان جنوبی با اشاره به رویکردهای جدید دشمنان علیه انقلاب اسلامی گفت: امروز دشمن فهمیده که تحریه ایران غیرممکن است زیرا در رأس حاکمیت این کشور اسلامی یک عالم فرزانه و حکیم و شجاع قرار دارد که همیشه نقشه‌های دشمن را نقش بر آب می‌کند.

وی ادامه داد: با توجه به قدرت نظامی جمهوری اسلامی ایران در منطقه و جهان، کشور ما جزو چهار قدرت اول دنیا است که دشمن هم به این موضوع اعتراف دارد به طوری که امروز ناوهای ارتش ایران تا حیط خلیج آمریکا هم رفته است و این اقتدار جمهوری اسلامی ایران را می‌رساند.

همچنین در این مراسم، احمد لامعی، رئیس دانشگاه بیرجند با تبریک و تهنیت دهه سرآمدی آموزش به حدیثی از پیامبر بزرگوار اسلام (ص) که می فرماید: ان فطرت الله علیهم ان یتعلموا گفت: هر کس از علم بی‌نیاز است و همه ملائک آسمان‌ها و زمین حتی نمایی چندینگان بر معلم و استاد تبریک و تهنیت عرض می‌کنند.

وی در ادامه به دیدگاه و نگاه نخبگان معاصر در کشورهای مختلف اشاره کرد. یکی از شعرای بزرگ عرب احمد شاقی معروف به امیر شعرا، قصیده‌ای زیبا در مدح و ثناء علم و اندیشمندان و عالمان دارد که جایگاه معلم را در دنیا در کنار رسول (صلی‌الله‌علیه‌وآله‌وسلم) قرار داده است.

لامعی تصریح کرد: رسالت اساتید دانشگاه فقط به تولید علم و دانش محدود نمی‌شود بلکه در کنار آن به جنبه تهذیب، تقویت و پرورش عقول و اخلاق نیز باید اهتمام و عنایت داشته باشند.

همچنین سیدجواد حسینی‌وشاقی، معاون آموزشی و تحصیلات تکمیلی تصریح کرد: تعلیم و تربیت، شغلی بسیار والا و مهم می‌باشد.

وی به سخن حضرت امام خمینی(ره) اشاره کرد که: معلم اول، خدای تبارک و تعالی است که به وسیله انبیا و ائمه مردم را از ظلمات به سوی نور هدایت می‌کند. انبیا و اوصیاء، معلمان بعدی برای هدایت بشریت می‌باشند.

حسینی در ادامه به این موضوع اشاره کرد که یکی از مهم‌ترین دستاوردهای سال گذشته در حوزه آموزش، کسب مقام‌های ملی، انتخاب دانشجوی نمونه کشوری و کسب رتبه دوم و سوم در المپاد روانشناسی کشوری می‌باشد که آن نیز حاصل تلاش‌های اساتید ارجمند و تمامی فعالان عرصه دانشگاه می‌باشد.

وی همچنین به دو خبر خوب یعنی اعطای پایه‌های تقویمی و اجرایی سبزی پژوهانه آموزشی برای اولین بار در دانشگاه بیرجند اشاره کرد.

حسینی در رابطه با برنامه‌های مهمی که در سال آتی در حوزه آموزشی خواهند داشت به ایجاد رشته‌های بین‌رشته‌ای و تأسیس دانشکده‌های با عنوان فناوری‌های نوین اشاره کرد.

وی در بحث ارتباط با صنعت به این موضوع پرداخت که اخیراً آیین‌نامه‌هایی مرتبط با صنعت و جذب دانشجویی اساتید محور، براساس فعالیت‌های مرتبط با صنعت و جامعه مصوب شده است.

حسینی افزود: یکی دیگر از موارد مورد توجه در حوزه آموزش، افزایش دانشجویان بین‌المللی دانشگاه می‌باشد. با برنامه ریزی و اقدامات انجام شده دانشگاه بیرجند، جزء ۵ دانشگاه اول کشور در جذب دانشجویان بین‌المللی است.

در ادامه این مراسم با حضور استاندار خراسان جنوبی و رئیس دانشگاه بیرجند، محمد بهنام‌فر و محمد اسکندری‌کنی از دانشکده ادبیات و علوم انسانی، هادی پورحاجتی از دانشکده علوم تربیتی و روانشناسی، سیدعلیرضا ذوالفقاری و علی بهنام فر از دانشکده مهندسی، حمید سعادت‌فر از دانشکده مهندسی برق و کامپیوتر، ابراهیم غلامی از دانشکده علوم، هادی عزیزانده نوابی از دانشکده ریاضی، سیداحسان غیبی و مسلم رستخیزور از دانشکده کشاورزی و آرزو پایدارفر از دانشکده هنر به عنوان اساتید سرآمد آموزش معرفی و تجلیل شدند. همچنین از عباس فرجاد بزشکه، عضو هیات علمی گروه علوم ورزشی دانشگاه علوم ورزشی و سیدمحمدتقی موسوی‌نژاد، عضو هیات علمی گروه عمران دانشکده فنی فردوسی، به عنوان اساتید برگزیده دانشگاه تقدیر به عمل آمد. محمدمهدی دباغی، عضو هیات علمی گروه معارف دانشگاه ادبیات و علوم انسانی نیز به عنوان اساتید برگزیده گروه معارف معرفی و تقدیر شد.

سودابه حسینی از دانشکده هنر، خیرالنساء رضاعیان‌زاده از دانشکده علوم تربیتی و روانشناسی و محمد وزیر از دانشکده فنی فردوس مدرسین مدعو برگزیده بودند.

در این مراسم از ملیکا مودی، کارشناس آموزشی دانشگاه علوم ورزشی به عنوان کارشناسی آموزشی برگزیده دانشگاه تجلیل شد.

بخش دیگر این مراسم، تجلیل از اعضای هیات علمی بازنشسته دانشگاه در سال ۱۴۰۱ بود که در این بخش از سیدمحمد حسینی، سعید ذوقتی، مهدی پناهی، عبدالرحیم حیدرانی و زهرا احمدی برونئی با ۳۰ سال تلاش در عرصه علم و دانش قدرانی به عمل آمد.

پایان بخش مراسم - معرفی اعضای هیات علمی ارتقا یافته در سال گذشته بود که براین اساس از ارتقا، مرتبه علمی سیدمحمد رضوی و ناصر مهرشاد و سیدمحمدحسین سیدکاشی از دانشساری به استادی، ابوالفضل بحاری، حسین ایبایی، مهدی خیاط و سارا جمهوری از استادیار به دانشیاری و مهیار گدخدا و امیرحسین اسفندیار از مربی به استادیاری قدرانی به عمل آمد.

گفتنی است ۱۴ تا ۲۲ اردیبهشت ماه سال جاری دهه سرآمدی آموزش نام دارد و شعار این دهه "سرآمدی آموزشی، تارم‌جوری، دانشگاه تمدن‌آفرین" است.

کلید واژه‌ها: دانشگاه بیرجند

نظرسنجی  
ممبران ستادی  
دانشگاه‌ها و مراکز آموزش عالی  
سامانه پاسخگویی به شکایات

پرسش‌های متداول  
نقشه ی سایت  
پیوند‌ها

# University of Birjand

Public Relations and Communication



[www.birjand.ac.ir](http://www.birjand.ac.ir)

ما را در شبکه های اجتماعی دنبال کنید:

[t.me/universityof\\_birjand](https://t.me/universityof_birjand)  
[sapp.ir/universityof\\_birjand](https://sapp.ir/universityof_birjand)  
[instagram.com/universityofbirjand](https://www.instagram.com/universityofbirjand)

[aparat.com/universityofbirjand](https://www.aparat.com/universityofbirjand)  
[eitaa.com/universityof\\_birjand](https://www.eitaa.com/universityof_birjand)  
<http://www.birjand.ac.ir/>

نشانی: خراسان جنوبی، بیرجند، انتهای بلوار دانشگاه، پردیس دانشگاه بیرجند، سازمان مرکزی،

مدیریت روابط عمومی و اطلاع رسانی دانشگاه بیرجند

تلفن: ۰۵۶ ۳۱۰۲۱۰۱۱    دورنگار: ۰۵۶ ۳۲۲۰۲۲۴۵

پست الکترونیکی: [ravabet@birjand.ac.ir](mailto:ravabet@birjand.ac.ir)

کد پستی: ۹۷۱۷۴۳۴۷۶۵